

MANUALE DI USO E MANUTENZIONE

MANUEL D'UTILISATION ET D'ENTRETIEN

USE AND MAINTENANCE MANUAL

ANLEITUNG FÜR GEBRAUCH UND WARTUNG

MANUAL DE USO Y MANTENIMIENTO

INSTRUÇÕES DE UTILIZAÇÃO E DE MANUTENÇÃO

ADVIEZEN VOOR GEBRUIK EN ONDERHOUD

BRUGERVEJLEDNING OG VEDLIGEHOLDELSERVEJLEDNING

BRUK-OG VEDLIGEHOLDSANVISNING

BRUKSANVISNING OCH SKÖTSEL

ΟΗΓΕΣ ΧΡΗΣΗΣ ΚΑΙ ΣΥΝΤΗΡΗΣΗΣ

KÄYTTÖ- JA HUOLTO-OHJE



TROLLEY

INDICE

ISTRUZIONE DI SICUREZZA	Pag.	2-7
ELENCO COMPONENTI	Pag.	2-7
ISTRUZIONI DI MONTAGGIO	Pag.	3-7
FUNZIONAMENTO DELLA MANIGLIA A SNODO	Pag.	6-7
DICHIARAZIONE DI EMISSIONE VIBRATORIA	Pag.	7-7

Nel ringraziarLa per la preferenza accordata ad un nostro prodotto vorremmo porre alla Sua attenzione alcuni aspetti di questo manuale:

- il presente libretto fornisce utili indicazioni per il corretto Impiego e la manutenzione del prodotto a cui fa riferimento: è indispensabile quindi prestare la massima attenzione a quanto in esso riportato.
- il presente libretto deve essere considerato parte integrante del prodotto e dovrà esservi accluso all'atto di vendita;
- questa pubblicazione, né parte di essa, potrà essere riprodotta senza autorizzazione scritta da parte della Casa Costruttrice;
- tutte le informazioni qui riportate sono basate sui dati disponibili al momento della stampa; la Casa Costruttrice si riserva il diritto di effettuare modifiche ai propri prodotti in qualsiasi momento, senza preavviso e senza incorrere in alcuna sanzione. Si consiglia pertanto di verificare sempre eventuali aggiornamenti.

DA CONSERVARE PER FUTURI RIFERIMENTI**UTILIZZO DEL PRODOTTO**

**IL TROLLEY DEVE ESSERE UTILIZZATO COME MEZZO DI TRASPORTO A TRAZIONE MANUALE PER SPECIFICI GENERATORI PER I QUALI IL TROLLEY È STATO PROGETTATO
NON SONO AMMESSI UTILIZZI DIVERSI DA QUANTO PRESCRITTO.**



ISTRUZIONI DI SICUREZZA:

ATTENZIONE: il non rispetto delle seguenti istruzioni può provocare danni a persone, animali e/o cose e pertanto la Casa Costruttrice declina ogni responsabilità per uso improprio.

- Il kit deve esclusivamente essere impiegato per il traino dei gruppi su superfici piane, l'impiego su superfici diverse può provocare danni al prodotto ed all'operatore.
- Il gruppo elettrogeno deve lavorare su superfici piane, pertanto anche dopo aver montato il kit di trasporto, assicurarsi che tale condizione sia verificata.
- Non spostare il gruppo mentre è in funzione per evitare incidenti o la fuoriuscita di olio e carburante che potrebbero provocare gravi danni al generatore o addirittura incendi.
- Utilizzare il presente accessorio esclusivamente come traino manuale. E' **assolutamente vietato** effettuare il traino per mezzo di veicoli. **La velocità massima ammessa è di 5 km/h.** E' inoltre vietato trasportare altri oggetti o persone.
- Se il gruppo montato sul trolley viene trasportato per mezzo di veicoli fare in modo che questo sia saldamente ancorato e non possa muoversi durante il trasporto.

ELENCO COMPONENTI

Part. N°	Descrizione	Q.tà
1	Staffa Omega	2
2	Semiassse femmina	1
2	Semiassse maschio	1
7	Maniglia kit di trasporto	2
8	Staffa	8
17	Vite TE M6x50	4
3	Ruota gommata D 250 foro 26	2
4	Rosetta piana M2 1x37	2
14	Vite TE M6x20	4
15	Dado autobloc. M6	8
16	Rosetta piana D6	16
5	Copiglia a campana D4.5	2
6	Manopola PVC D30	2
9	Maniglia kit di trasporto versione con manopole retrattili	2
10	Tappo a lamelle	2
19	Manopola D25 P.V.C.	2
11	Semi guscio Sx	2
11	Semi guscio Dx	2
18	Maniglia a scomparsa	2
13	Dado normale M6 ZN	6
12	Vite TCEI M6x45	6

ISTRUZIONI DI MONTAGGIO

Per il corretto utilizzo del kit è fondamentale che ogni componente venga montato come indicato nelle pagine successive. Per non incorrere in spiacevoli conseguenze, fare attenzione a non tralasciare nessun particolare, compresi gli elementi di fissaggio (viti e dadi).

Sollevarre la macchina da terra mediante un adeguato sistema di sollevamento (gru, carro-ponte) oppure appoggiarla direttamente su cavalletti di sostegno o altro tipo di appoggio e procedere nell'ordine seguente. Durante questa operazione assicurare il generatore in modo tale da evitare cadute accidentali dello stesso, che potrebbero causare gravi danni all'operatore e al generatore stesso.

1. Prendere i due assi del kit di trasporto (parte mobile kit di trasporto e parte fissa kit di trasporto).

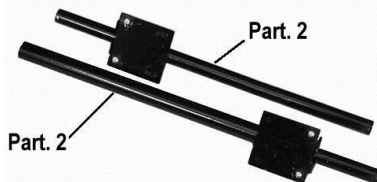

2. Inserire i due assi (parte mobile kit di trasporto e parte fissa kit di trasporto) uno dentro l'altro come in figura.



3. Posizionare l'asse (Part. 2) sotto la macchina, nel lato dell'alternatore, e fissarlo con le staffe ad omega (Part. 1) come da figura. Serrare, utilizzando le viti fornite in dotazione (Part. 14-15-16), accanto alla traversa di sostegno seguendo le indicazioni specificate di seguito ai punti a), b) o c). Cercare di posizionare l'asse in modo da rendere il sollevamento del gruppo elettrogeno il più facile possibile. Bisogna controllare inoltre che il posizionamento dell'asse non sia troppo arretrato per evitare il facile ribaltamento della

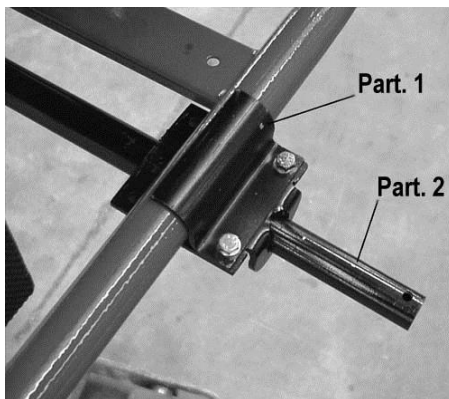

macchina.	
a) gruppo elettrogeno aperto con il piccolo serbatoio sul motore e le prese installate sull'alternatore	
b) gruppo elettrogeno con serbatoio grande nella parte superiore e le prese sull'alternatore	
c) gruppo elettrogeno con serbatoio grande (>11 lt) e quadro elettrico a parte	

4. Inserire negli assali le due ruote (Part. 3) e serrarle inserendo prima la rondella (Part. 4) e la copiglia (Part. 5) come in figura

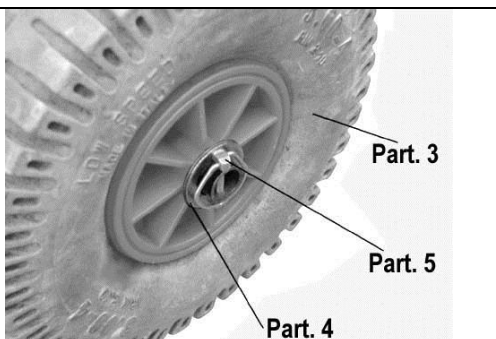

5. Posizionare la maniglia kit di trasporto (Part. 7) nel lato opposto all'asse delle ruote, come in figura. Fissarlo con le due staffe (Part. 8) e serrarlo con le apposite viti (Part. 15-16-17). Inserire la manopola (Part. 6) nel tubo della maniglia (Part. 7).

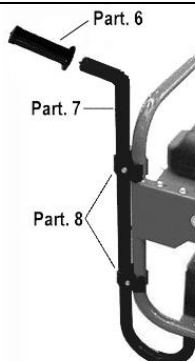

SOLO VERSIONE CON MANIGLIA A SNODO

Posizionare la maniglia kit di trasporto (Part. 9) nel lato opposto all'asse delle ruote, come in figura. Fissarlo con le due staffe (Part. 8) e serrarlo con le apposite viti (Part. 15-16-17). Inserire il tappo a lamelle (Part. 10) nel tubo della maniglia (Part. 9).

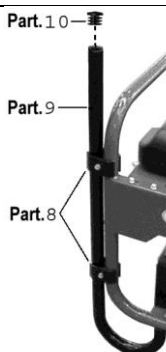

Montare le maniglie a snodo inserendo le manopole (Part. 19) nel tubo (Part. 18) come in figura. Montare, infine, i due semi gusci (Part. 11) con la manopola montata (Part. 18-19) sulla maniglia del kit di trasporto (Part. 9) e serrare con i rispettivi bulloni (Part. 12-13).

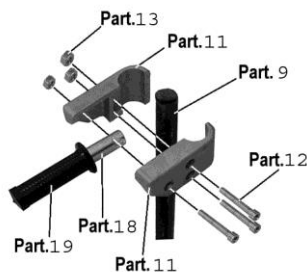

FUNZIONAMENTO DELLA MANIGLIA A SNODO

E' un tipo di maniglia che, grazie alla particolare forma, può rimanere in posizione di riposo (non costituendo quindi nessun ostacolo) oppure in posizione di trasporto, mediante una semplice rotazione.

Nella figura qui accanto è rappresentato il principio di utilizzo:

A) *Posizione di trasporto:*

- portare la maniglia in posizione orizzontale;
- spingerla in avanti fino alla battuta;
- ruotarla in senso orario fino alla battuta.

B) *Posizione di riposo:*

- compiere in senso inverso le operazioni fatte per portare la maniglia in posizione di trasporto.

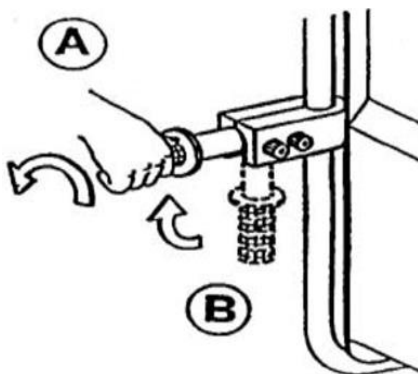

PRIMA DI UTILIZZARE IL KIT ASSICURARSI CHE TUTTE LE PARTI COMPONENTI IL KIT STESSO SIANO STATE MONTATE NEL MODO CORRETTO E CHE TUTTE LE VITI DI FISSAGGIO SIANO SERRATE IN MODO SICURO.

COPPIA DI SERRAGGIO CONSIGLIATA

20 Nm

DICHIARAZIONE DI EMISSIONE VIBRATORIA**Valori di emissione vibratoria dichiarati conformemente alla EN 12096**

Descrizione	Valore	Norma Europea (EN)	Superficie di prova
Valore di emissione vibratoria misurato, a (m/s ²)	2,5	EN ISO 20643 (Mano-Braccio)	Pavimento in cemento liscio industriale
Incertezza, K (m/s ²)	0,4		
Valore di emissione vibratoria misurato, a (m/s ²)	2,55	EN ISO 20643 (Mano-Braccio)	Su pista di prova secondo EN 13059
Incertezza, K (m/s ²)	0,22		

Valori determinati in conformità con la EN ISO 20643 e la EN 13059.

TABLE DES MATIÈRES

INSTRUCTIONS DE SECURITE	Pag.	2-7
LISTE DES COMPOSANTS	Pag.	2-7
INSTRUCTIONS POUR LE MONTAGE	Pag.	3-7
FONCTIONNEMENT DE LA POIGNÉE ARTICULÉE	Pag.	6-7
DECLARATION DE L'EMISSION VIBRATOIRE	Pag.	7-7

Tout en vous remerciant pour avoir choisi un de nos produits, nous voudrions attirer votre attention sur certains aspects de ce manuel :

- ce manuel fournit des indications utiles pour un emploi correct et pour l'entretien du produit auquel il se rapporte : il est donc indispensable de prêter la plus grande attention à ce qu'il contient.
- ce manuel doit être considéré comme faisant partie intégrante du produit et il devra y être joint au moment de la vente ;
- cette publication ne pourra être reproduite, même partiellement, sans une autorisation écrite de la part du Fabricant ;
- toutes les informations qui y sont contenues se basent sur les données disponibles au moment de la publication ; le Fabricant se réserve le droit d'effectuer des modifications à tout moment sur ses produits, sans préavis et sans encourir aucune sanction. Nous vous conseillons donc de toujours vérifier les éventuelles mises à jour.

À CONSERVER POUR DE FUTURES RÉFÉRENCES

**UTILISATION DU PRODUIT
LE CHARIOT DOIT ÊTRE UTILISÉ COMME MOYEN DE TRANSPORT À
TRACTION MANUELLE POUR DES GÉNÉRATEURS PARTICULIERS POUR
LESQUELS LE CHARIOT A ÉTÉ PROJETÉ
UNE UTILISATION AUTRE QUE CELLE QUI EST PRESCRITE N'EST PAS
ADMISE.**



ISTRUZIONI DE SÉCURITÉ :

ATTENTION : ne pas respecter les instructions suivantes peut provoquer des dommages aux personnes, aux animaux et/ou aux choses et le Fabricant décline donc toute responsabilité pour un usage impropre.

- Le jeu doit être utilisé exclusivement pour le remorquage des générateurs sur des surfaces planes, l'utilisation sur d'autres surfaces peut provoquer des dommages au produit et à l'opérateur.
- Le groupe électrogène doit travailler sur des surfaces planes, il faut donc, après avoir monté le jeu de transport, vérifier la présence de cette condition.
- Ne pas déplacer l'ensemble pendant le fonctionnement pour éviter des incidents ou des fuites d'huile et de carburant pouvant provoquer de graves dommages au générateur ou bien même des incendies.
- Utiliser cet accessoire exclusivement comme remorquage manuel. Il est **absolument interdit** d'effectuer le remorquage au moyen de véhicules. **La vitesse maximum admise est de 5 km/h.** Il est également interdit de transporter d'autres objets ou des personnes.
- Si l'ensemble monté sur le chariot est transporté au moyen de véhicules, faire en sorte que ce dernier soit fixé solidement et ne puisse se déplacer pendant le transport.

LISTE DES COMPOSANTS

Part. N°	Descrizione	Q.tà
1	Staffa Omega	2
2	Semiassse femmina	1
2	Semiassse maschio	1
7	Maniglia kit di trasporto	2
8	Staffa	8
17	Vite TE M6x50	4
3	Ruota gommata D 250 foro 26	2
4	Rosetta piana M2 1x37	2
14	Vite TE M6x20	4
15	Dado autobloc. M6	8
16	Rosetta piana D6	16
5	Copiglia a campana D4.5	2
6	Manopola PVC D30	2
9	Maniglia kit di trasporto versione con manopole retrattili	2
10	Tappo a lamelle	2
19	Manopola D25 P.V.C.	2
11	Semi guscio Sx	2
11	Semi guscio Dx	2
18	Maniglia a scomparsa	2
13	Dado normale M6 ZN	6
12	Vite TCEI M6x45	6

INSTRUCTIONS POUR LE MONTAGE

Pour l'usage correcte du jeu il est fondamental que tout composant soit monté comme indiqué dans les pages suivantes. Pour ne pas s'exposer à de mauvaises conséquences, faire attention à ne négliger aucune pièce détachée, y compris les éléments de fixation (vis et écrous).

Soulever la machine du sol à l'aide d'un adéquat système de levage (grue, pont-grue) ou bien l'appuyer directement sur des chevalets de soutien ou sur tout autre sorte d'appui et procéder comme suit. Pendant cette opération, fixer le générateur de façon à éviter des chutes accidentelles de ce dernier, qui pourraient provoquer de graves dommages à l'opérateur et au générateur.

1. Prendre les deux essieux du jeu de transport (partie mobile jeu de transport et partie fixe du jeu de transport).

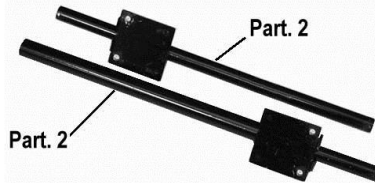



2. Introduire les deux essieux (partie mobile du jeu de transport et partie fixe du jeu de transport) l'un dans l'autre comme dans la figure.

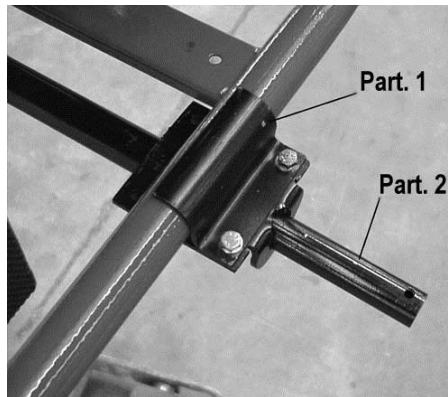

3. Positionner l'essieu (Part. 2) sous la machine et le fixer à l'aide des brides à oméga (Part. 1) comme d'après la figure. Serrez à l'aide des vis fournies (Pièces 14-15-16). Fermez immédiatement l'entretoise de support en suivant les indications des sections a), b) ou c) ci-dessous. Chercher à positionner l'essieu de façon à rendre le levage du groupe électrogène le plus aisé que possible. En outre il faut contrôler que l'essieu ne soit pas placé trop en arrière pour éviter un facile capotage de la machine.

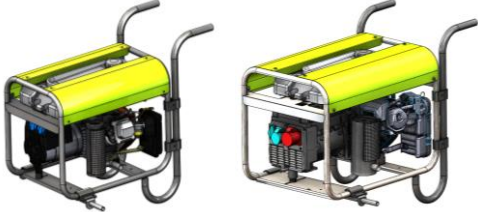

<p>a) groupe électrogène ouvert doté d'un petit réservoir sur le moteur et de prises installées sur l'alternateur.</p>	
<p>b) groupe électrogène doté d'un réservoir pour longue durée de fonctionnement au-dessus et de prises sur l'alternateur</p>	
<p>c) groupe électrogène doté d'un réservoir pour longue durée de fonctionnement (> 11l) et d'un panneau électronique séparé</p>	

4. Introduire les deux roues dans les essieux (Part. 3) et les serrer en introduisant d'abord la rondelle (Part. 4) et la goupille (Part. 5) comme dans la figure

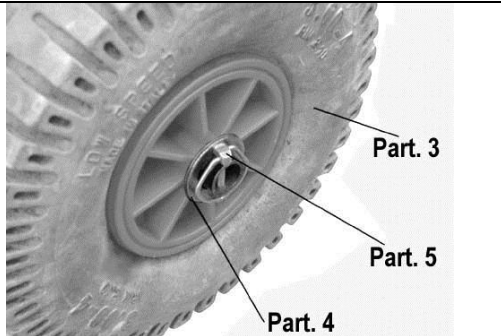

5. Positionner la poignée du jeu de transport (Part. 7) du côté opposé à l'essieu des roues, comme dans la figure. Fixer à l'aide des deux brides (Part. 8) et serrer avec les vis prévues à cet effet (Part. 15-16-17). Insérer la poignée (Part. 6) dans le tuyau (Part. 7).

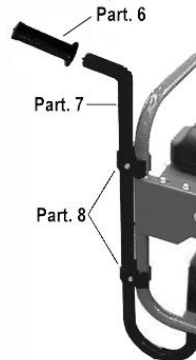

SEULEMENT VERSION AVEC LA MANILLE ARTICULEE

Positionner la poignée du jeu de transport (Part. 9) du côté opposé à l'essieu des roues, comme dans la figure. Fixer à l'aide des deux brides (Part. 8) et serrer avec les vis prévues à cet effet (Part. 15-16-17). Insérer le bouchon fileté (Part. 10) dans le tuyau de la poignée (Part. 9).

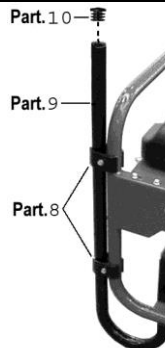

Monter les manilles articulées en introduisant les poignées (Part. 19) dans le tuyau (Part. 18) comme dans la figure. Monter, enfin, les deux demicoquilles (Part. 11) à l'aide de la poignée montée (Part. 18-19) sur la poignée du jeu de transport (Part. 9) et serrer avec les boulons correspondants (Part. 12-13).

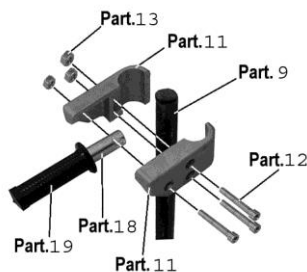

FUNCTIONNEMENT DE LA MANILLE ARTICULEE

Il s'agit d'un type de poignée qui, grâce à sa forme spéciale, peut rester en position de repos (ne représentant donc aucun obstacle) ou bien en position de transport, à l'aide d'un simple pivotement.

La figure ci-près montre le principe de son utilisation :

A) Position de transport:

- amener la poignée en position horizontale ;
- la pousser en avant jusqu'à la butée ;
- la faire pivoter en sens horaire jusqu'à la butée.

B) Position de repos:

- accomplir dans le sens inverse les opérations effectuées pour amener la poignée en position de transport.

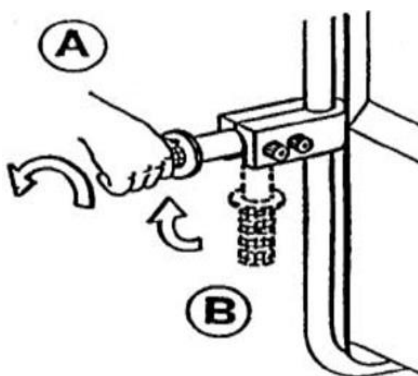

AVANT D'UTILISER LE JEU S'ASSURER QUE TOUTES LES PARTIES COMPOSANT LE JEU MÊME AIENT ÉTÉ MONTÉES DE FAÇON CORRECTE ET QUE TOUTES LES VIS DE FIXATION SOIENT SERRÉES SELON LES NORMES DE SÉCURITÉ.

DECLARATION DE L'EMISSION VIBRATOIRE**Valeurs d'émission vibratoire déclarées conformément à EN 12096**

Description	Valeur	Règle Européenne (EN)	Surface d'essai
Valeur d'émission vibratoire mesurée, a (m/s ²)	2,5	EN ISO 20643 (Main-Bras)	Plancher en ciment lisse industriel
Incertitude, K (m/s ²)	0,4		
Valeur d'émission vibratoire mesurée, a (m/s ²)	2,55	EN ISO 20643 (Main-Bras)	Sur piste d'essai selon EN 13059
Incertitude, K (m/s ²)	0,22		

Valeurs déterminées conformément à EN ISO 20643 et EN 13059.

CONTENTS		
SAFETY INSTRUCTIONS	Pag.	2-7
LIST OF COMPONENTS	Pag.	2-7
ASSEMBLY INSTRUCTIONS	Pag.	3-7
ARTICULATED HANDLE OPERATION	Pag.	6-7
DECLARATION OF VIBRATION EMISSION	Pag.	7-7

Thank you for purchasing one of our products. We would like to draw your attention to certain aspects of this manual:

- this booklet provides useful details for the correct operation and maintenance of the product to which it refers: it is therefore indispensable to carefully follow the instructions given.

- this booklet should be considered an integral part of the product and should be attached to it upon purchase;

- This publication may not be reproduced, either totally or in part, without written authorisation from the Manufacturer;

- all information contained in this booklet is based on data available at the time of printing; the Manufacturer reserves the right to make changes to its products at any time, without notice and without incurring any sanctions. We consequently recommend always checking any updates.

KEEP FOR FUTURE REFERENCE

PRODUCT USE

THE TRUCK MUST BE USED AS A MEANS OF TRANSPORT FOR THE MANUAL TOWING OF SPECIFIC GENERATORS FOR WHICH THE TRUCK WAS DESIGNED.

ANY USES DIFFERENT TO THOSE INDICATED ARE FORBIDDEN.



SAFETY INSTRUCTIONS:

IMPORTANT: failure to comply with the following instructions could cause injury to persons and animals and/or damage to things and consequently the Manufacturer declines any liability for improper use.

- The kit must only be used for towing units on flat surfaces. Use on other surfaces could cause damage to the product and injury to the operator.
- The generator set must operate on flat surfaces. Consequently, make sure this condition exists also after fitting the transport kit.
- Do not move the set while this is operating to prevent accidents or oil and fuel leaks which could cause serious damage to the generator or even fires.
- Only use this truck for manual towing. Towing by means of vehicles is **strictly forbidden. Never exceed a top speed of 5 km/h.** Carrying other objects or persons is forbidden.
- If the set mounted on the truck is transported by vehicles, make sure it is firmly secured and cannot move during transport.

LIST OF COMPONENTS

Part. N°	Descrizione	Q.tà
1	Staffa Omega	2
2	Semiassse femmina	1
2	Semiassse maschio	1
7	Maniglia kit di trasporto	2
8	Staffa	8
17	Vite TE M6x50	4
3	Ruota gommata D 250 foro 26	2
4	Rosetta piana M2 1x37	2
14	Vite TE M6x20	4
15	Dado autobloc. M6	8
16	Rosetta piana D6	16
5	Copiglia a campana D4.5	2
6	Manopola PVC D30	2
9	Maniglia kit di trasporto versione con manopole retrattili	2
10	Tappo a lamelle	2
19	Manopola D25 P.V.C.	2
11	Semi guscio Sx	2
11	Semi guscio Dx	2
18	Maniglia a scomparsa	2
13	Dado normale M6 ZN	6
12	Vite TCEI M6x45	6

ASSEMBLY INSTRUCTIONS

To correctly use the kit, it is most important that each component be assembled as indicated on the following pages. To avoid regrettable consequences, make sure you do not forget any of the parts, including the fasteners (screws and nuts).

Lift the machine off the ground using an adequate lifting system (crane, bridge-crane) or rest it directly on support stands or other types of supports and proceed in the following order. During this operation, secure the generator so as to prevent its accidental fall, as this could seriously injure the operator and damage the generator.

1. Take the two axles of the transport kit (transport kit moving part and transport kit fixed part).

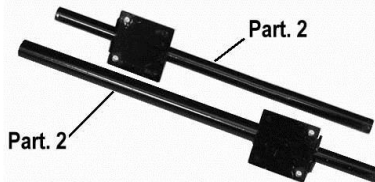

2. Fit the two axles (transport kit moving part and transport kit fixed part) into one another as shown in the illustration.



3. Position the axle (Part. 2) under the machine and fix it by the omega brackets (Part. 1) as shown in the illustration. Tighten using the screws provided (Part. 14-15-16) immediately close the support crossbar following the indication in table 1. Try positioning the axle so as to make lifting the generator set as easy as possible. Also make sure the axle is not positioned too far back to prevent the machine from easily overturning.

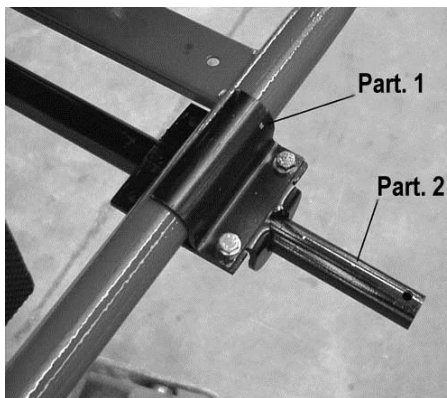

<p>a) open genset with small tank on engine and sockets installed on alternator</p>	
<p>b) genset with long run tank on top and sockets on alternator</p>	
<p>c) genset with long run tank (>11lt) and separate el. panel</p>	

4. Fit the two wheels (Part. 3) to the axles and tighten these, fitting first of all the washer (Part. 4) and the split pin (Part. 5) as shown in the illustration

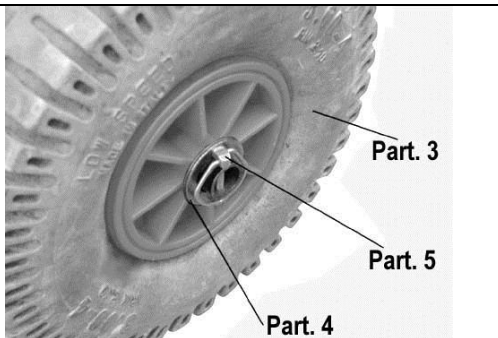

5. Position the transport kit handle (Part 7) on the opposite side to the wheel axle, as shown in the illustration. Secure with the two brackets (Part 8) and tighten with the screws provided (Part 15-16-17). Fit the knob (Part 6) in the handle tube (Part 7).

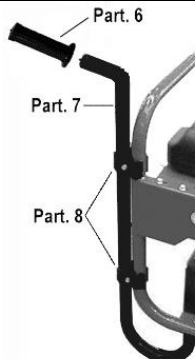

ONLY FOR ARTICULATED HANDLE VERSION

Position the transport kit handle (Part 9) on the opposite side to the wheel axle, as shown in the illustration. Secure with the two brackets (Part 8) and tighten with the screws provided (Part 15-16-17). Fit the threaded plug (Part 10) in the handle tube (Part 9).

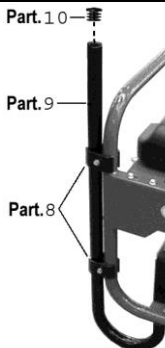

Fit the articulated handles by fitting the knobs (Part 19) in tube (Part 18) as shown in the illustration. Finally, fit the two half-shells (Part 11) with the knob fitted (Part 18-19) on the handle of the transport kit (Part 9) and tighten with the respective bolts (Part 12-13).

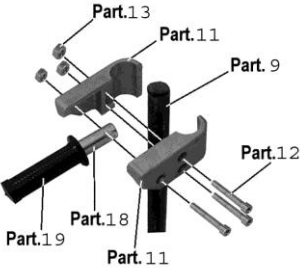

ARTICULATED HANDLE OPERATION

Thanks to its special shape, this type of handle can remain in idle position (thus not representing an obstacle) or transport position by simply turning. The operating principle is shown in the illustration alongside:

- A) *Transport position:*
- move the handle to horizontal position;
 - push it forwards to the limit stop;
 - turn clockwise to the limit stop.
- B) *Idle position:*
to move the handle to transport position, perform the above operations in the reverse sequence.

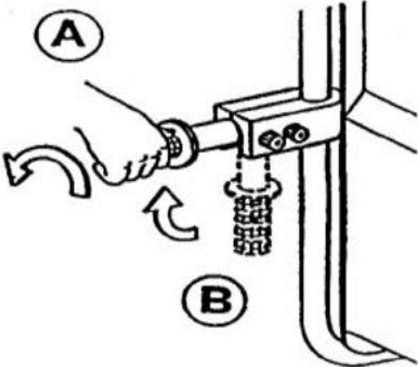

BEFORE USING THE KIT MAKE SURE ALL THE COMPONENT PARTS HAVE BEEN CORRECTLY ASSEMBLED AND THAT ALL FASTENING SCREWS ARE SECURELY TIGHTENED.

TORQUE SETTING	20 Nm
----------------	-------

DECLARATION OF VIBRATION EMISSION**Declared vibration emission values in compliance with EN 12096**

Description	Value	European Norm (EN)	Test surface
Measured vibration emission value, a (m/s ²)	2,5	EN ISO 20643 (Hand-Arm)	Industrial smooth concrete floor
Uncertainty, K (m/s ²)	0,4		
Measured vibration emission value, a (m/s ²)	2,55	EN ISO 20643 (Hand-Arm)	On test track according to EN 13059
Uncertainty, K (m/s ²)	0,22		

Values determined in compliance with EN ISO 20643 and EN 13059.

INHALTSVERZEICHNIS

SICHERHEITSANWEISUNGEN	Pag.	2-7
EINZELTEILLISTE	Pag.	2-7
MONTAGEANLEITUNG	Pag.	3-7
ANWENDUNG DES GELENKGRIFFES	Pag.	6-7
ERKLÄRUNG VON SCHWINGUNGSEMISSION	Pag.	7-7

Wir danken Ihnen für den Erwerb eines unserer Produkte und möchten Sie auf einige Stellen dieser Anleitung aufmerksam machen:

- die vorliegende Anleitung liefert nützliche Hinweise für den fehlerfreien Betrieb und die Wartung des beschriebenen Produktes. Es ist daher unerlässlich, sämtliche beinhaltenen Informationen mit größter Aufmerksamkeit zu lesen.
- die vorliegende Anleitung ist fester Bestandteil des Produktes und muß daher dem Kaufvertrag beigelegt werden;
- weder diese Anleitung noch Teile davon dürfen ohne schriftliche Genehmigung der Herstellerfirma nachgedruckt werden;
- alle hiermit erteilten Informationen beziehen sich auf die beim Druck verfügbaren Daten; die Herstellerfirma behält sich das Recht vor, ohne Vorankündigung jederzeit Änderungen an den eigenen Produkten vorzunehmen; dabei zieht sie sich keinerlei Strafe zu. Wir raten daher immer, eventuelle Neuerungen zu überprüfen.

FÜR SPÄTERE ZWECKE AUFBEWAHREN

**GEBRAUCH DES TRANSPORTWAGENS
DIESER TRANSPORTWAGEN IST EIN BEFÖRDERUNGSMITTEL MIT
HANDANTRIEB, WELCHES NUR MIT SPEZIFISCH ENTWORFENEN
GENERATOREN BENUTZT WERDEN DARF.
EIN DAVON ABWEICHENDER EINSATZ IST NICHT GESTATTET.**



SICHERHEITSANWEISUNGEN:

ACHTUNG: Sollten folgende Anweisungen nicht beachtet werden, können Schäden an Personen, Tieren und/oder Sachen entstehen. Die Herstellerfirma übernimmt keinerlei Verantwortung für unsachgemäßen Gebrauch.

- Der Satz darf ausschließlich für die Beförderung von Aggregaten auf ebenen Flächen verwendet werden. Der Einsatz auf andersartigen Flächen kann zu Schäden am Satz sowie am Fahrer führen.
- Das Aggregat muß auf ebenen Flächen betrieben werden. Es ist deshalb sicherzustellen, daß diese Arbeitsbedingung auch nach erfolgter Montage des Transportsatzes erfüllt ist.
- Das Aggregat während des Betriebs nicht versetzen, um Unfälle oder Öl- bzw. Kraftstoffaustritt zu vermeiden, welche das Aggregat schwerwiegend beschädigen und sogar zu Bränden führen könnten.
- Der vorliegende Transportwagen darf ausschließlich als handbediente Zugvorrichtung benutzt werden. Der Transport durch Fahrzeuge ist **absolut verboten. Die zugelassene Höchstgeschwindigkeit ist 5 km/h.** Es ist außerdem verboten, andere Gegenstände oder Personen zu befördern.
- Wird das am Transportwagen montierten Aggregat mittels anderer Fahrzeuge befördert, ist es sicherzustellen, daß das Aggregat fest befestigt ist und sich während des Transports nicht bewegen kann.

EINZELTEILLISTE

Part. N°	Descrizione	Q.tà
1	Staffa Omega	2
2	Semiassa femmina	1
2	Semiassa maschio	1
7	Maniglia kit di trasporto	2
8	Staffa	8
17	Vite TE M6x50	4
3	Ruota gommata D 250 foro 26	2
4	Rosetta piana M21x37	2
14	Vite TE M6x20	4
15	Dado autobloc. M6	8
16	Rosetta piana D6	16
5	Copiglia a campana D4.5	2
6	Manopola PVC D30	2
9	Maniglia kit di trasporto versione con manopole retrattili	2
10	Tappo a lamelle	2
19	Manopola D25 P. V. C.	2
11	Semi guscio Sx	2
11	Semi guscio Dx	2
18	Maniglia a scomparsa	2
13	Dado normale M6 ZN	6
12	Vite TCEI M6x45	6

MONTAGEANLEITUNG

Grundlegend für den korrekten Gebrauch des Satzes ist, das jedes Bestandteil genau so montiert wird, wie es in den folgenden Seiten beschrieben wird. Um unangenehme Folgen zu vermeiden, muß man darauf achten, daß man kein einziges Bestandteil einschließlich der Befestigungselemente (Schrauben und Muttern) wegläßt.

Die Maschine mit einem angemessenen Hebesystem (Kran, Laufkran) hochheben, oder sie direkt auf Stützböcke oder eine andere Art von Stütze stellen, und in der folgenden Reihenfolge vorgehen. Dabei ist das Aggregat zu befestigen, um somit eventuelle, durch das Fallen entstehende Schäden am Aggregat sowie am Fahrer zu vermeiden.

1. Die beiden Achsen des Transportsatzes nehmen (beweglicher und unbeweglicher Teil des Transportsatzes).

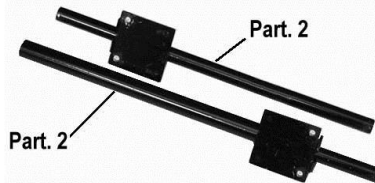

2. Die beiden Achsen (beweglicher und unbeweglicher Teil des Transportsatzes) ineinander stecken, siehe Abbildung.



3. Die Achse (Teil 2) unter der Maschine in Position bringen und mit den Omegabügeln befestigen (Teil 1), wie es in der Abbildung zu sehen ist. Mit den mitgelieferten Schrauben festziehen (Teile 14-15-16). Danach sofort die Quertraverse schließen (siehe Punkte a), b) oder c) unten). Versuchen, die Achse so anzubringen, daß das Heben des Stromaggregats so leicht wie möglich ist. Sicherstellen, daß die Achse nicht zu weit hinten

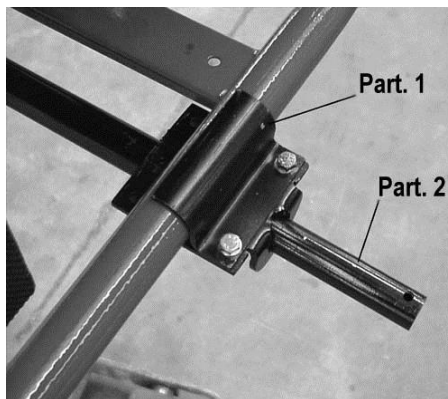

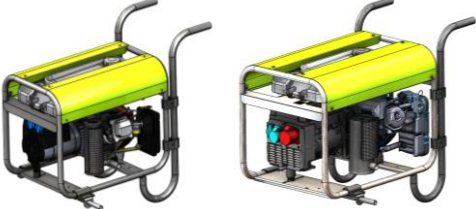
<p>angebracht ist, um ein zu leichtes Umkippen der Maschine zu vermeiden.</p>	
<p>a) Offener Stromerzeuger mit kleinem Tank auf dem Motor und Steckdosen auf der Generator.</p>	
<p>b) Stromerzeuger mit oben montiertem großem Kraftstofftank und Steckdosen auf der Generator.</p>	
<p>c) Stromerzeuger mit großem Kraftstofftank (> 11 l) und separater el. Schalttafel</p>	

4. Die beiden Räder in die Achsen stecken (Teil 3) und sie befestigen, indem man zunächst die Unterlegscheibe und dann den Splint anbringt (Teil 5), siehe Abbildung.

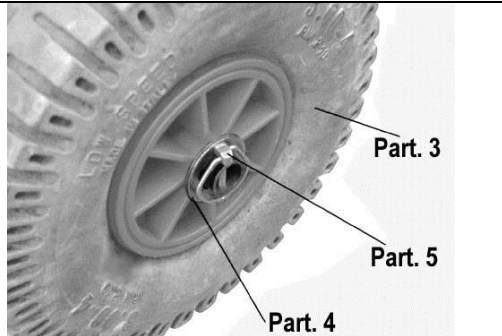

5. Den Griff des Transportsatzes (Teil 7) auf der den Rädern gegenüber liegenden Seite anbringen, siehe Abbildung. Mit den beiden Bügeln befestigen (Teil 8) und mit den dafür vorgesehenen Schrauben festziehen (Teile 15-16-17). Den Handgriffe (Teil 6) in das Rohr des Handgriffes stecken (Teil 7).

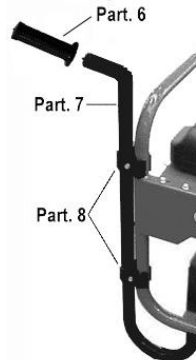

NUR VERSION MIT GELENKGRIFFES

Den Griff des Transportsatzes (Teil 7) auf der den Rädern gegenüber liegenden Seite anbringen, siehe Abbildung.

Mit den beiden Bügeln befestigen (Teil 8) und mit den dafür vorgesehenen Schrauben festziehen (Teile 15-16-17). Den Lamellenstopfen (Teil 6) in das Rohr des Handgriffes stecken (Teil 7).

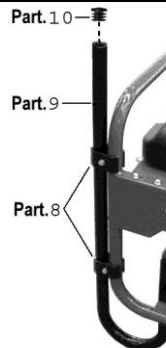

Die Gelenkgriffe montieren, indem man die Handgriffe (Teil 19) in das Rohr (Teil 18) steckt, siehe Abbildung. Schließlich die beiden Halbschalen (Teil 11) mit dem zusammengesetzten Drehgriff (Teil 18-19) auf den Griff des Transportsatzes (Teil 9) montieren und mit den jeweiligen Mutterschrauben festziehen (Teile 12-13).

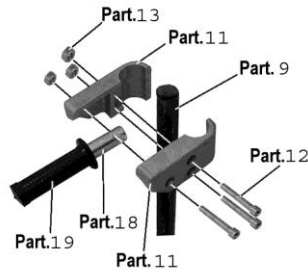

ANWENDUNG DES GELENKGRIFFES

Dank seiner speziellen Form kann dieser Handgriff durch eine einfache Drehung in Ruhestellung (also kein Hindernis darstellend) oder in Transportstellung gebracht werden. In der nebenstehenden Abbildung ist der Gebrauch dargestellt:

A) Transportstellung:

- den Handgriff in die waagerechte Stellung ringen;
- ihn bis zum Anschlag nach vorne schieben;
- ihn bis zum Anschlag im Uhrzeigersinn drehen.

B) Ruhestellung:

- um den Griff in Transportstellung zu bringen, die oben beschriebenen Schritte in umgekehrter Reihenfolge ausführen.

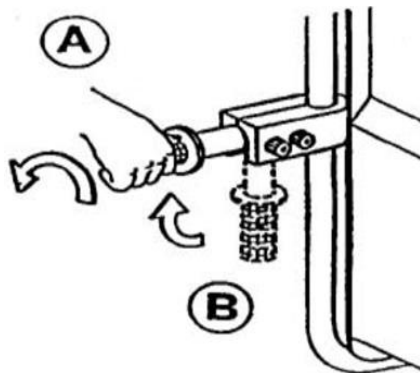

VOR ANWENDUNG DES SATZES SICHERSTELLEN, DASS ALLE BESTANDTEILE RICHTIG MONTIERT UND ALLE BEFESTIGUNGSSCHRAUBEN SICHER FESTEZOGEN SIND.

EMPFOHLENE DREHMOMENT	20 Nm
-----------------------	-------

ERKLÄRUNG VON SCHWINGUNGSEMISSION
Schwingungsemissionswerte gemäß der Normen EN 12096

Beschreibung	Wert	Europäische Norm (EN)	Testoberfläche
Gemessener Schwingungsemissionswert, a (m/s ²)	2,5	EN ISO 20643 (Hand-Arm)	Fußboden aus industriell glattem Zement
Unklar, K (m/s ²)	0,4		
Gemessener Schwingungsemissionswert, a (m/s ²)	2,55	EN ISO 20643 (Hand-Arm)	Auf Testfläche gemäß der Normen EN 13059
Unklar, K (m/s ²)	0,22		

Werte in Übereinstimmung gemäß der Normen EN ISO 20643 und EN 13059.

INDICE

INSTRUCCIÓN DE SEGURIDAD	Pag.	2-7
LISTA COMPONENTES	Pag.	2-7
INSTRUCCIONES DE MONTAJE	Pag.	3-7
FUNCIONAMIENTO DE LA EMPUÑADURA ARTICULADA	Pag.	6-7
DECLARACIÓN DE EMISIÓN DE VIBRACIONES	Pag.	7-7

Reciba nuestro agradecimiento por haber preferido un producto nuestro y al mismo tiempo queremos poner a su atención algunos aspectos de este manual:

- el presente manual facilita útiles indicaciones para el uso correcto y el mantenimiento del producto al que se refiere: por lo tanto, es indispensable prestar la máxima atención a su contenido.
- el presente manual tiene que considerarse parte integrante del producto y tendrá que ser adjuntado al momento de venta;
- esta publicación, ni parte de ella, podrá ser reproducida sin autorización escrita por parte de la Casa Constructora;
- todas las informaciones aquí indicadas están basadas sobre datos disponibles al momento de la impresión; la Casa Constructora se reserva el derecho de efectuar modificaciones a sus productos en cualquier momento, sin aviso previo y sin incurrir en ninguna sanción. Por lo tanto, se aconseja averiguar siempre eventuales actualizaciones.

A CONSERVAR PARA FUTURAS REFERENCIAS**UTILIZACIÓN DEL PRODUCTO**

EI 'WHEEL KIT' TIENE QUE UTILIZARSE COMO MEDIO DE TRANSPORTE A TRACCIÓN MANUAL E DE DESPLAZAMIENTO PARA ESPECÍFICOS GENERADORES PARA LOS QUE EL KIT SE HA PROYECTADO

NO SE ADMITEN UTILIZACIONES DIFERENTES DE LO PRESCRITO.



ISTRUCCIONES DE SEGURIDAD:

ATENCIÓN: la falta de respeto de las siguientes instrucciones puede provocar daños a personas, animales y/o cosas y por lo tanto, la Casa Constructora declina cualquier responsabilidad por uso impropio.

- El kit tiene que ser utilizado exclusivamente para el arrastre de los grupos sobre superficies planas, el empleo sobre superficies diferentes puede provocar daños al producto y al operador.
- El grupo electrógeno tiene que trabajar sobre superficies planas, por lo tanto, también después de haber montado el kit de transporte, asegurarse de que esta condición se cumpla.
- No desplazar el grupo mientras está en función para evitar accidentes o la salida de aceite y carburante que podrían provocar graves daños al generador o hasta incendios.
- Utilizar el presente accesorio exclusivamente como arrastre manual. Está **absolutamente prohibido** efectuar el arrastre por medio de vehículos. **La velocidad máxima admitida es de 5 km/h.** Además está prohibido transportar otros objetos o personas.
- Si el grupo montado sobre trole se transporta por medio de vehículos, hacer que éste se halle firmemente anclado y no pueda moverse durante el transporte.

LISTA COMPONENTES

Part. N°	Descrizione	Q.tà
1	Staffa Omega	2
2	Semiassse femmina	1
2	Semiassse maschio	1
7	Maniglia kit di trasporto	2
8	Staffa	8
17	Vite TE M6x50	4
3	Ruota gommata D 250 foro 26	2
4	Rosetta piana M2 1x37	2
14	Vite TE M6x20	4
15	Dado autobloc. M6	8
16	Rosetta piana D6	16
5	Copiglia a campana D4.5	2
6	Manopola PVC D30	2
9	Maniglia kit di trasporto versione con manopole retrattili	2
10	Tappo a lamelle	2
19	Manopola D25 P.V.C.	2
11	Semi guscio Sx	2
11	Semi guscio Dx	2
18	Maniglia a scomparsa	2
13	Dado normale M6 ZN	6
12	Vite TCEI M6x45	6

INSTRUCCIONES DE MONTAJE

Para la correcta utilización del kit es fundamental que cada componente sea montado como indicado en las páginas sucesivas. Para no tener desagradables consecuencias, atención a no olvidar ninguna parte, incluidos los elementos de fijación (tornillos y turcas).

Levantar la máquina del suelo mediante un adecuado sistema de levantamiento (grúa, puente-grúa) o apoyarla directamente sobre armazones de soporte u otro tipo de apoyo y proceder con el siguiente orden. Durante esta operación asegurar el generador al fin de evitar caídas accidentales del mismo, que podrían causar graves daños al operador y al generador mismo.

1. Tomar los dos ejes del kit de transporte (parte móvil kit de transporte y parte fija kit de transporte).

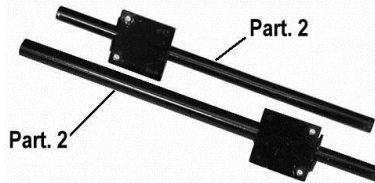



2. Introducir los dos ejes (parte móvil kit de transporte y parte fija kit de transporte) uno dentro del otro como en figura.

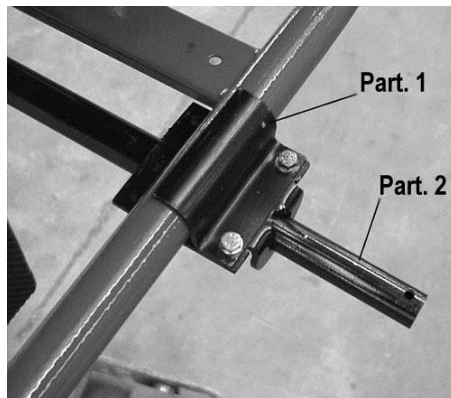

3. Posicionar el eje (Part. 2) debajo de la máquina y fijarlo con las abrazaderas en forma de omega (Part. 1) como en la figura. Apretar utilizando los tornillos provistos (Part. 14-15-16) cerrar inmediatamente la barra transversal de soporte como indicado en los puntos a), b) o c) siguientes. Posicionar el eje de modo que el levantamiento del grupo electrógeno resulte lo más fácil posible. Además hay que controlar que el posicionamiento del eje no sea demasiado atrás para evitar el fácil vuelco de la

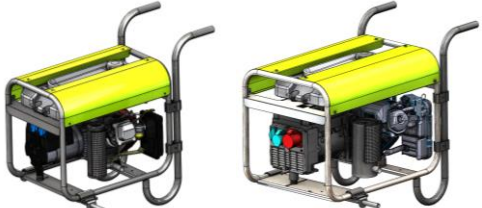

<p>máquina.</p> <p>a) abrir el grupo electrógeno con tanque pequeño en el motor y enchufes instalados en el alternador</p>	
<p>b) grupo electrógeno con tanque grande en la parte superior y enchufes en el alternador</p>	
<p>c) grupo electrógeno con tanque grande (>11lt) y cuadro eléctrico separado</p>	

<p>4. Introducir en los ejes las dos ruedas (Part. 3) y apretarlas introduciendo antes la arandela (Part. 4) y la clavija (Part. 5) como en la figura</p>	
---	--

<p>5. Posicionar la empuñadura kit de transporte (Part. 7) en el lado opuesto al eje de las ruedas, como en figura. Fijarlo con las dos abrazaderas (Part. 8) y apretarlo con los tornillos adecuados (Part. 15-16-17). Introducir la empuñadura (Part. 6) en el tubo de la empuñadura (Part. 7).</p>	
---	--

SOLO VERSION CON MANGO PLEGABLE

Posicionar la empuñadura kit de transporte (Part. 9) en el lado opuesto al eje de las ruedas, como en figura. Fijarlo con las dos abrazaderas (Part. 8) y apretarlo con los tornillos adecuados (Part. 15-16-17). Introducir el tapón de laminillas (Part. 10) en el tubo de la empuñadura (Part. 9).

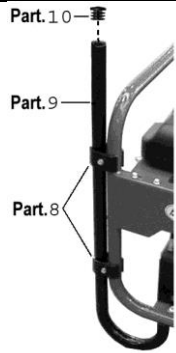

Montar las empuñaduras articulables introduciendo las manecillas (Part. 19) en el tubo (Part. 18) como en la figura. En fin, montar los dos semi-cascos (Part. 11) con la manecilla montada (Part. 18-19) en la empuñadura del kit de transporte (Part. 9) y apretar con los respectivos bulones (Part. 12-13).

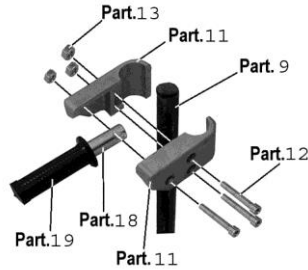

FUNCIONAMIENTO DE LA EMPUÑADURA ARTICULABLE

Es un tipo de empuñadura que, gracias a la particular forma, puede permanecer en posición de reposo no representando ningún obstáculo) o en posición de transporte, mediante una simple rotación.

En la figura de al lado está representado el principio de utilización:

A) *Posición de transporte:*

- llevar la empuñadura en posición horizontal;
- empujarla hacia adelante hasta el tope;
- girarla en sentido horario hasta el tope.

B) *Posición de reposo:*

efectuar en sentido inverso las operaciones realizadas para llevar la empuñadura en posición de transporte.

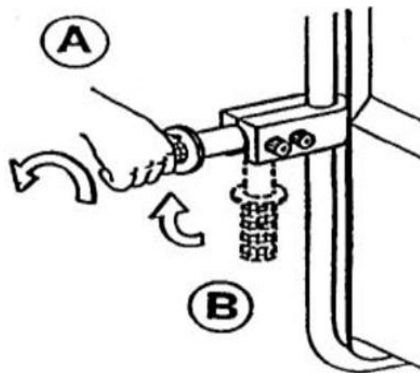

ANTES DE UTILIZAR EL KIT ASEGURARSE DE QUE TODAS LAS PARTI COMPONENTES DEL KIT MISMO HAYAN SIDO MONTADAS DE MODO CORRECTO Y DE QUE TODOS LOS TORNILLOS DE FIJACIÓN ESTÉN APRETADOS

PAR DE APRIETE RECOMENDADO	20 Nm
----------------------------	-------

DECLARACIÓN DE EMISIÓN DE VIBRACIONES

Valores de emisión de vibraciones declarados de conformidad con la normativa EN 12096

Descripción	Valor	Norma Europea (EN)	Superficie de ensayo
Valor de emisión de vibraciones medido, a (m/s ²)	2,5	EN ISO 20643 (Mano-Brazo)	Pavimento de cemento liso industrial
Incertidumbre, K (m/s ²)	0,4		
Valor de emisión de vibraciones medido, a (m/s ²)	2,55	EN ISO 20643 (Mano-Brazo)	En pista de ensayo según EN 13059
Incertidumbre, K (m/s ²)	0,22		

Valores determinados de conformidad con EN ISO 20643 y EN 13059.

INNHALDSFORTEGNELSE

SIKKERHETSINSTRUKSJONER	Pag.	2-7
LISTE OVER KOMPONENTENE	Pag.	2-7
MONTERINGSINSTRUKSJONER	Pag.	3-7
HÅNDTAKETS FUNKSJON/ANVENDELSE	Pag.	6-7
DEKLARERING AV EMISJONSVERDIER FOR VIBRASJONER	Pag.	7-7

Vi takker deg for at du har valgt produktet vårt, og vil gjerne gjøre deg oppmerksom på noen punkter som gjelder denne bruksanvisningen:

- dette heftet gir nyttige opplysninger om riktig bruk og vedlikehold av produktet: det er derfor meget viktig å følge samtlige instruksjoner nøye;
- heftet må ansees som en del av selve produktet og skal overleveres kunden når han/hun anskaffer produktet;
- dette heftet (i sin helhet eller deler av det) kan ikke reproduseres uten skriftlig samtykke fra produsenten;
- alle opplysninger i heftet bygger på data som var tilgjengelige da heftet ble trykket; produsenten forbeholder seg retten til å foreta eventuelle endringer på et hvilket som helst tidspunkt, uten å melde fra på forhånd eller uten å bli pådratt sanksjoner. Vi anbefaler deg uansett at du sjekker med jevne mellomrom om heftet har blitt oppdatert.

OPPBEVARES FOR FREMTIDIGE REFERANSER**ANVENDELSE AV PRODUKTET**

VOGNET SKAL BRUKES SOM MANUELT TRANSPORTMIDDEL FOR DE SPESIFIKKE GENERATORENE DEN ER UTVIKLET FOR.

VOGNET SKAL IKKE BRUKES TIL ANRE FORMÅL ENN DET DEN ER BEREGNET TIL.



SIKKERHETSINSTRUKSJONER:

ADVARSEL: hvis man ikke følger reglene nevnt under, kan man påføre personer, dyr og/eller gjenstander skade; produsenten fraskriver seg ethvert ansvar hvis produktet ikke brukes som beskrevet.

- Kiten skal utelukkende brukes til sleping av enhetene på jevne overflater, bruk på andre typer overflater kan påføre operatøren skade.
- EL-gruppen skal bare arbeide på jevne overflater, også etter at transportkiten er montert; sjekk at dette er gjort.
- Ikke forflytt gruppen mens den er i bruk, slik unngås ulykker og utslipp av olje eller drivstoff som kan forårsake alvorlige skader på operatøren og/eller brann.
- Dette tilbehøret skal bare brukes som manuelt slepeinstrument. Det er **forbudt** å bruke slepeelementet på kjøretøy. **Maks. tillatte hastighet er 5 km/t.** Det er ikke lov å transportere andre gjenstander eller personer.
- Hvis enheten montert på vognen skal slepes av kjøretøy, må enheten festes meget godt slik at den ikke kan bevege seg under transporten.

LISTE OVER KOMPONENTENE

Part. N°	Descrizione	Q.tà
1	Staffa Omega	2
2	Semiassse femmina	1
2	Semiassse maschio	1
7	Maniglia kit di trasporto	2
8	Staffa	8
17	Vite TE M6x50	4
3	Ruota gommata D 250 foro 26	2
4	Rosetta piana M2 1x37	2
14	Vite TE M6x20	4
15	Dado autobloc. M6	8
16	Rosetta piana D6	16
5	Copiglia a campana D4.5	2
6	Manopola PVC D30	2
9	Maniglia kit di trasporto versione con manopole retrattili	2
10	Tappo a lamelle	2
19	Manopola D25 P.V.C.	2
11	Semi guscio Sx	2
11	Semi guscio Dx	2
18	Maniglia a scomparsa	2
13	Dado normale M6 ZN	6
12	Vite TCEI M6x45	6

MONTERINGSINSTRUKSJONER

For riktig bruk av kiten er det absolutt nødvendig at hver del blir montert som forklart på de følgende sider. For å unngå uønskede situasjoner er det viktig å passe på at ingen del blir oversett, og at festeelementene kobles godt til (skruer og muttere).

Løft maskinen fra bakken ved hjelp av et egnet løftesystem (kran, løftevogn) eller legg den direkte på et støttestillas eller en annen form for støtte og gjør som følger. Under dette inngrepet må generatoren sikres slik at den ikke kan falle og på denne måten påføre operatøren og/eller generatoren alvorlige skader.

1. Ta de to aksene av transportkiten (bevegelig og fast del).

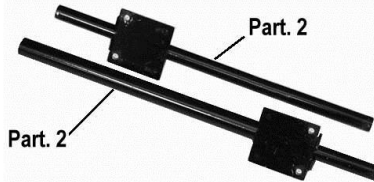



2. Sett de to aksene (bevegelig og fast del av transportkiten) inni hverandre som vist på tegningen.

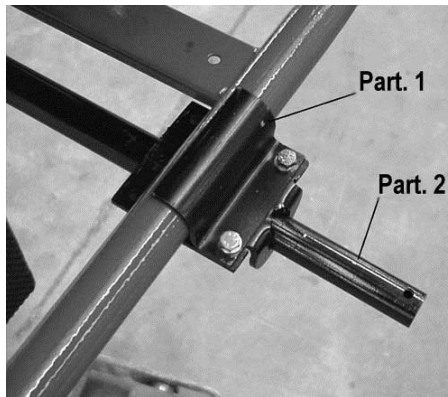

3. Plasser akse (Part. 2) under bilen, i den dynamo side, og feste med omegaformede braketter (Part. 1) som vist. Stram ved hjelp av de medfølgende skruene (Del 14-15-16). Lukk støttesøylen umiddelbart etter indikasjonen i punktene a), b) eller c) nedenfor. Prøv å plassere aksene på en slik måte at løfting av generatorsettet kan så lett som mulig. Det må også sjekke at posisjonering aksene er ikke så bakover for å unngå enkel tipping av maskinen.

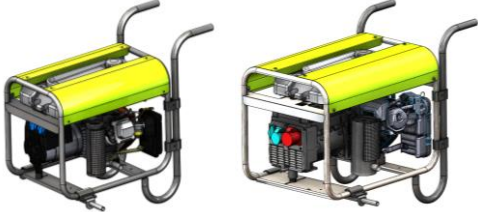

<p>a) åpen aggregator med liten tank på motoren og stikkontakter monterert på generatoren</p>	
<p>b) aggregator med langvarig tank oppå og stikkontakter på generator</p>	
<p>c) aggregator med langvarig tank (>11lt) og separat el. panel</p>	

4. Sett de to hjulene (del 3) i hjulakslene og fest dem ved først å sette inn spennskiven (del 4) og deretter splintstiften (del 5) som vist på tegningen.

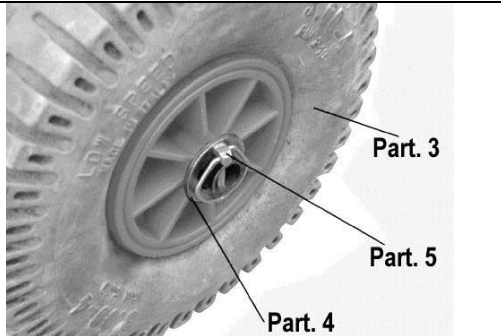

5. Still håndtaket på transportkiten (del 7) på den motsatte siden av hjulakslene, som vist på tegningen. Fest med de to stigbøylene (del 8) og skru til med skruene (del 15 - 16-17). Før inn håndtaket (del 6) i røret på håndtaket (del 7).

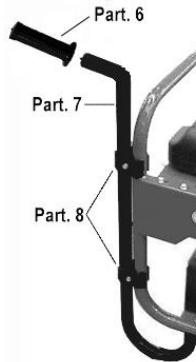

KUN FOR VERSJONER MED NEDFELLBART HÅNDTAK

Still håndtaket på transportkiten (del 9) på den motsatte siden av hjulakslene, som vist på tegningen. Fest med de to stigbøylene (del 8) og skru til med skruene (del 15-16-17). Før inn proppen (del 10) i røret på håndtaket (del 9).

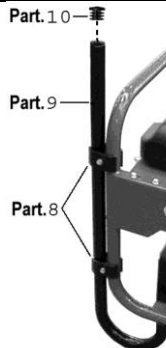

Håndtaket (del 19) festes ved at du fører det inn på røret (del 18) som vist på tegningen. Fest de to festene (del 11) med håndtaket (del 18-19) påsatt håndtaket til transportkiten (del 9). Fest med skruene og mutterne (del 12-13) og skru disse godt til.

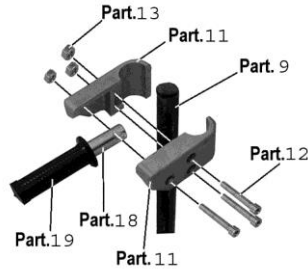

SLIK FUNGERER HÅNDTAKET

Dette er en type håndtak som takket være sin utforming kan stilles i hvileposisjon (og er dermed ikke noe hinder ved bruk), eller i transportposisjon, ved hjelp av en enkel vridning.

På tegningen ved siden av vises anvendelsesprinsippet:

A) Transportposisjon:

- sett håndtaket i vannrett stilling;
- skyv det fremover til det stopper av seg selv;
- vri med urviserne til det stopper av seg selv.

B) Hvileposisjon:

- utfør inngrepene i motsatt rekkefølge for å sette håndtaket i transportposisjon.

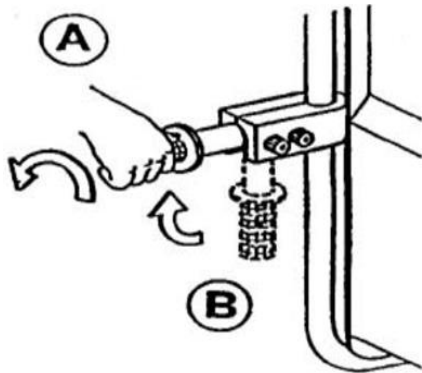

FØR KITEN SKAL BRUKES MÅ DU KONTROLLERE NØYE AT SAMTLIGE DELER ER MONTERT RIKTIG OG AT ALLE SKRUENE ER GODT FESTET.

ANBEFALT TORQUE

20 Nm

DEKLARERING AV EMISJONSVERDIER FOR VIBRASJONER
Emisjonsverdier for vibrasjoner deklartert i samsvar med EN 12096

Beskrivelse	Verdi	EN	Prøveoverflate
Målt emisjonsverdi for vibrasjoner, a (m/s ²)	2,5	EN ISO 20643 (Hånd/Arm)	Jevnt industrigulv av sement
Usikkerhet, K (m/s ²)	0,4		
Målt emisjonsverdi for vibrasjoner, a (m/s ²)	2,55	EN ISO 20643 (Hånd/Arm)	På prøvebane ifølge EN 13059
Usikkerhet, K (m/s ²)	0,22		

Verdier fastslått i overensstemmelse med EN ISO 20643 og EN 13059.

INDHOLDSFORTEGNELSE

SIKKERHEDSANVISNINGER	Pag.	2-7
LISTE OVER KOMPONENTERNE	Pag.	2-7
MONTERINGSVEJLEDNING	Pag.	3-7
DET LEDDELTE GREBS FUNKTION	Pag.	6-7
VIBRATIONSBELASTNINGSERKLÆRING	Pag.	7-7

Vi takker Dem for at have valgt vores produkt og ønsker samtidigt at gøre opmærksom på visse aspekter af denne vejledning:

- nærværende håndbog indeholder nyttige oplysninger vedrørende det omhandlede produkts anvendelse og vedligeholdelse: Disse oplysninger er grundlæggende, og kræver derfor størst mulig opmærksomhed.

- foreliggende håndbog skal betragtes som en fast bestanddel af produktet og skal følge med ved salget;

- enhver gengivelse af denne tekst, eller dele deraf, er forbudt uden Fabrikantens skriftlige tilladelse;

- alle oplysningerne i vejledningen bygger på de data, som var til rådighed, da den blev trykt; Fabrikanten forbeholder sig retten til at ændre på egne produkter på hvilket som helst tidspunkt, uden varsel og uden bøder. Det anbefales derfor at kontrollere, om vejledningen er blevet ajourført.

SKAL GEMMES TIL SENERE KONSULTATION**ANVENDELSE AF PRODUKTET**

**VOGNET SKAL ANVENDES SOM TRANSPORTMIDDEL I TILFÆLDE AF MANUEL TRÆKNING AF DE SÆRLIGE GENERATORER, SOM VOGNET ER BEREGNET TIL
TIL
ENHVER ANVENDELSE, SOM AFVIGER FRA DEN FORESKREVNE, ER FORBUDT.**



SIKKERHEDSANVISNINGER:

PAS PÅ: Hvis følgende anvisninger tilsidesættes, opstår der risiko for skader på personer, dyr og/eller genstande; Fabrikanten fralægger sig således ethvert ansvar i tilfælde af forkert anvendelse.

- Sættet må udelukkende anvendes til at trække enhederne på plane flader; hvis det anvendes på andre flader, opstår der fare for beskadigelse af produktet og personskader
- Den elektrogene enhed må kun fungere på plane flader; man skal således kontrollere, om denne betingelse er opfyldt, selv efter monteringen af transportsættet.
- Enheden må ikke flyttes, mens den er i funktion, da der ellers kan forekomme ulykker eller olie- og brændstofdudslip, som kan medføre alvorlige personskader og brandfare.
- Dette udstyr må udelukkende anvendes til manuelt træk. Man må under ingen omstændigheder foretage trækningen med køretøjer. Den højeste tilladte hastighed er **5 km/h. Det er desuden forbudt at transportere andre genstande eller personer.**
- Hvis enheden, som er påmonteret vognen, transporteres ved hjælp af køretøjer, skal man sørge for, at den er sikkert fastgjort og ikke kan bevæge sig under transporten.

LISTE OVER KOMPONENTERNE

Part. N°	Descrizione	Q.tà
1	Staffa Omega	2
2	Semiassse femmina	1
2	Semiassse maschio	1
7	Maniglia kit di trasporto	2
8	Staffa	8
17	Vite TE M6x50	4
3	Ruota gommata D 250 foro 26	2
4	Rosetta piana M21x37	2
14	Vite TE M6x20	4
15	Dado autobloc. M6	8
16	Rosetta piana D6	16
5	Copiglia a campana D4.5	2
6	Manopola PVC D30	2
9	Maniglia kit di trasporto versione con manopole retrattili	2
10	Tappo a lamelle	2
19	Manopola D25 P.V.C.	2
11	Semi guscio Sx	2
11	Semi guscio Dx	2
18	Maniglia a scomparsa	2
13	Dado normale M6 ZN	6
12	Vite TCEI M6x45	6

SIKKERHEDSANVISNINGER:

For at sættet kan blive brugt korrekt, er det meget vigtigt at hver del monteres som angivet på de følgende sider. For ikke at blive udsat for ubehagelige følger, skal man passe på ikke at undlade at montere nogen som helst del, deri indbefattet fastgøringselementerne (skruer og møtrikker).

Løft maskinen fra jorden ved hjælp af et passende løftesystem (kran, løftebro-vogn) eller anbring den direkte på støttebukke eller en anden form for støtte og gå frem på følgende måde. Under denne operation skal man fastgøre generatoren således, at der ikke forekommer hænderlige styrt, som vil kunne medføre alvorlige personskader eller beskadigelse af generatoren.

1. Tag de to stænger i transportudstyrssættet (den aftagelige del af sættet og den faste del af sættet).

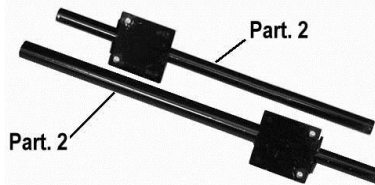

2. Sæt de to stænger (den aftagelige del af sættet og den faste del af sættet) ind i hinanden som vist på figuren.



3. Anbring stangen (Del 2) under maskinen og sæt den fast med de omegaformede bøjler (Del 1) som vist på figuren. Fastspænd med de medfølgende skraver (del 14-15-16) og luk støtterøret ved at følge indikationen ved punkterne a), b) eller c) nedenfor. Sørg for at anbringe stangen således, at det bliver muligt at løfte generatorenheden så nemt som muligt. Man skal desuden kontrollere at stangen ikke er anbragt for lang tilbage for at undgå at maskinen vælter.

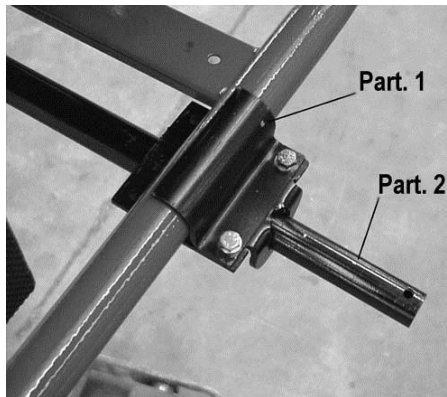

<p>a) Åben dieselgenerator med lille tank på motor og stik installeret på generator</p>	
<p>b) Dieselgenerator med langtkørende tank foroven og stik på generator</p>	
<p>c) Dieselgenerator med langtkørende tank (>11 liter) og separat strømpanel</p>	

4. Sæt de to hjul på akslerne (Del 3), sæt først spændskiven (Del 4) og derefter splitstiften (Del 5) i, og stram dem ligesom på figuren

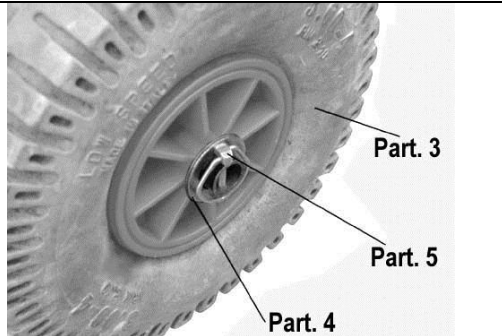

5. Anbring transportudstyrssættets håndtag (Del 7) på den modsatte side af hjulenes askel, som vist på figuren. Sæt det fast med de to bøjler fast (Del 8) og stram det med strammeskruerne (Del 15-16-17). Sæt drejehåndtaget (Del 6) i røret på håndtaget (Del 7).

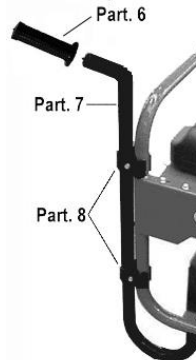

KUN VED LEDDELT HÅNDTAG

Anbring transportudstyrssættets håndtag (Del 9) på den modsatte side af hjulenes askel, som vist på figuren. Sæt det fast med de to øjler fast (Del 8) og stram det med strammeskruerne (Del 15-16-17). Sæt lameproppen (Del 10) i røret på håndtaget (Del 9).

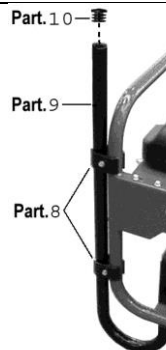

Monter de leddelte greb og sæt drejehåndtagene i (Del 19) i røret (Del 18) som vist på figuren. Monter til sidst de to halve dækkeskaller (Del 11) når drejehåndtaget er monteret (Del 18-19) på grebet i transport sættet (Del 9) og stram de pågældende bolte (Del 12-13).

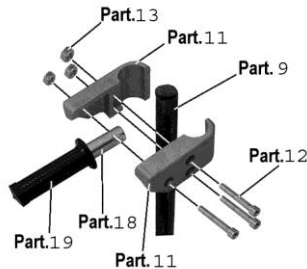

DET LEDDELTE GREBS FUNKTION

Det er en type greb, som takket være sin specielle form kan sidde i hvilestilling (uden på nogen måde at være i vejen) eller i transportstilling, ved bare at blive drejet.

På figuren ved siden af vises brugsprincippet:

A) Transportstilling:

- Stil grebet i vandret stilling;
- Skub det fremad så langt det kan;
- Drej det med uret, så langt det kan.

B) Hvilestilling:

- grebet bringes tilbage til transportstillingen ved at foretage ovenstående operationer i modsat rækkefølge.

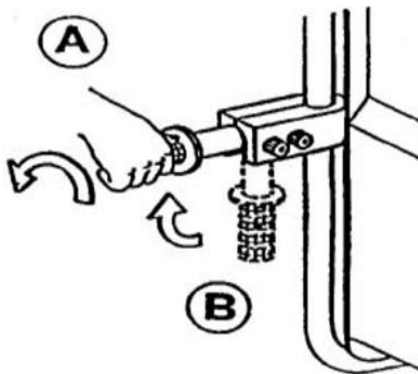

INDEN SÆTTET ANVENDES, SKAL MAN SIKRE SIG AT ALLE DELENE I SÆTTE ER MONTERET KORREKT OG AT ALLE FASTGØRINGSSKRUER ER SIKKERT STRAMMET.

ANBEFALET TILSPÆNDINGS MOMENT	20 Nm
-------------------------------	-------

VIBRATIONSBELASTNINGSERKLÆRING

Erklærede vibrationsbelastningsværdier i overensstemmelse med EF 12096 normen

Beskrivelse	Værd	Europæisk normen (EF)	Prøveareal
Opmålt vibrationsbelastning ved, a (m/s ²)	2,5	EF ISO 20643 norm (Hånd-Arm)	Gulv i glat industriel cement
Usikkerhed, K (m/s ²)	0,4		
Opmålt vibrationsbelastning ved, a (m/s ²)	2,55	EF ISO 20643 norm (Hånd-Arm)	Prøvebane in henhold til EF 13059 normen
Usikkerhed, K (m/s ²)	0,22		

Værdierne er fastlagt i overensstemmelse med EF ISO 20643 og EF 13059 normerne

INNEHÅLLSFÖRTECKNING

SÄKERHETSFÖRESKRIFTER	PAG.	2-7
LISTA ÖVER KOMPONENTER	PAG.	2-7
INSTRUKTIONER FÖR MONTERING	PAG.	3-7
DET VRIDBARA HANDTAGETS FUNKTION	PAG.	6-7
DEKLARATION AV VIBRATIONSEMISSION	PAG.	7-7

Vi tackar Er för att Ni har valt vår produkt och vill därmed passa på att rikta Er uppmärksamhet på några aspekter i denna handbok:

- i denna handbok ingår instruktioner för ett korrekt bruk och underhåll av den produkt som avses: det är därför viktigt att ta del av och noga läsa igenom innehållet i denna handbok;
- denna handbok utgör en del av produktion och skall bifogas till produktion vid köpet;
- det är förbjudet att reproducera denna handbok, eller delar av den samma, utan skriftligt tillstånd från Tillverkarföretaget;;
- alla de informationer som återges i denna handbok baseras på de informationer som var aktuella då denna tryckets, Tillverkarföretaget förbehåller sig rätten att modifiera de egentillverkade produkterna när som helt, utan förvarning och utan att för detta riskera påföljder. Vi rekommenderar därför att alltid kontrollera eventuella uppdateringar.

BEHÅLL FÖR FRAMTIDA BRUK

**PRODUKTENS ANVÄNDNING
TROLLEYN SKALL ANVÄNDAS SOM ETT MANUELLT DRIVET
TRANSPORTMEDEL FÖR SPECIELLA GENERATORER, FÖR VILKA DENNA
TROLLEY HAR UTFORMATS OCH TILLVERKATS.
INGET ANNAN FORM AV ANVÄNDNING ÄR TILLÅTEN.**



SÄKERHETSFÖRESKRIFTER

VARNING: om följande föreskrifter inte följs finns det risk för att saker, personer eller djur kan skadas, och Tillverkningsföretaget avsäger sig allt ansvar för eventuella följder vid ett oriktigt bruk av produkten.

- Denna utrustning får endast användas med släpvagnen på plana ytor, om den används på ytor som inte är plana kan detta medföra en risk för utrustningen eller för operatören.
- Generatoraggregatet får endast användas på plana ytor, kontrollera därför, efter att transportutrustningen har monterats, att detta respekteras.
- Flytta aldrig på aggregatet då det är i funktion, detta för att undvika att olyckor uppstår eller olje eller bensinläckage vilket kan orsaka skador på aggregatet eller brand.
- Använd detta tillbehör endast som manuell släpvagn. Det är **absolut förbjudet** att fästa släpvagnen på transportfordon. **Max tillåten hastighet är 5 km/h.** Det är även förbjudet att transportera andra saker eller personer.
- Om det aggregat som monterats på trolleyn transporteras med transportfordon, försäkra Er om att det har satts fast på ett säkert sätt och att det inte kan flyttas under transporten.

LISTA ÖVER KOMPONENTER

Part. N°	Descrizione	Q.tà
1	Staffa Omega	2
2	Semiassse femmina	1
2	Semiassse maschio	1
7	Maniglia kit di trasporto	2
8	Staffa	8
17	Vite TE M6x50	4
3	Ruota gommata D 250 foro 26	2
4	Rosetta piana M21x37	2
14	Vite TE M6x20	4
15	Dado autobloc. M6	8
16	Rosetta piana D6	16
5	Copiglia a campana D4.5	2
6	Manopola PVC D30	2
9	Maniglia kit di trasporto versione con manopole retrattili	2
10	Tappo a lamelle	2
19	Manopola D25 P.V.C.	2
11	Semi guscio Sx	2
11	Semi guscio Dx	2
18	Maniglia a scomparsa	2
13	Dado normale M6 ZN	6
12	Vite TCEI M6x45	6

INSTRUKTIONER FÖR MONTERING

För att utrustningen skall kunna användas på ett korrekt sätt är det viktigt att alla komponenter monteras på det sätt som visas på följande sidor. För att undvika otrevliga överraskningar under funktion, är det viktigt att vara uppmärksam på alla detaljer, som t.ex. de komponenter som används vid fastsättning (skruvar och muttrar).

Lyft upp maskinen från marken med hjälp av ett lämpligt instrument (lyftkran, traverskran) eller placera den direkt på ett par stödbockar eller annan typ av stöd. Utför därefter faserna i följande ordning. Under denna operation skall generatoren hanteras på ett sådant sätt att den inte faller, vilket skulle kunna medföra att operatören eller själva generatoren skadas.

1. Ta upp de två stängerna ur transportutrustningen (den rörliga delen i transportutrustningen och den fasta delen i transportutrustningen).

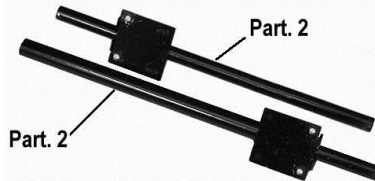

2. För in de två stängerna (den rörliga delen i transportutrustningen och den fasta delen i transportutrustningen) i varandra, som på bilden.



3. Placera stängen (detalj 2) under maskinen och sätt fast den med hjälp av de böjda hållarna (detalj 1) på det sätt som visas på bilden. Dra åt genom att använda skruvarna som medföljde (Delar 14-15-16) och stäng omedelbart tvärstagen som stöds genom följande indikation i punkterna a), b) eller c) nedan. Försök att placera stängen på ett sådant sätt att upplyftningen av det elektriska generatoraggregatet underlättas så mycket som möjligt. Kontrollera även att stängen inte har

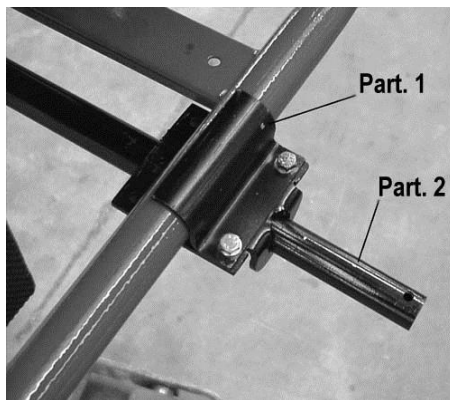

<p>placerats alltför långt bak, detta för att undvika att maskinen välter.</p>	
<p>a) öppen Genset-generator med liten tank på motorn och elektriska urtag installerade på växelströmgenerator.</p>	
<p>b) Genset-generator med tank för långkörning med extra tank på toppen and eluttag på växelströmgenerator.</p>	
<p>c) Genset –generator med tank för långkörning (>11lit) och separat elpanel</p>	

4. För in hjulen på de två hjulaxlarna (detalj 3) och dra åt dem efter att först ha satt på mellanläggsskivan (detalj 4) och fjädersprinten (detalj 5) på samma sätt som på bilden.

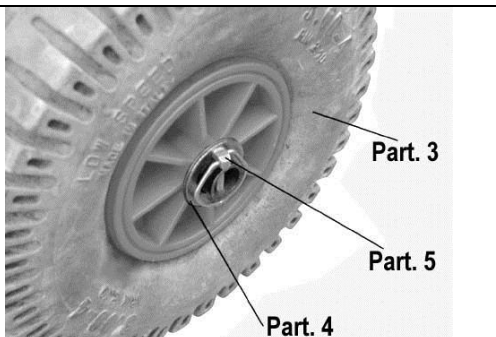

5. Placera handtaget för transportutrustningen (detalj 7) på den motsatta sidan i förhållande till hjulens axel, som på bilden. Sätt fast det med hjälp av de två hållarna (detalj 8) och dra åt skruvarna (detalj 15-16-17). Sätt i handtagsskyddet (detalj 6) i tuben för handtaget (detalj 7).

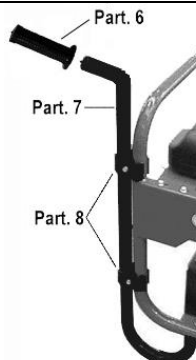

ENBART FÖR LEDBART HANDTAG

Placera handtaget för transportutrustningen (detalj 9) på den motsatta sidan i förhållande till hjulens axel, som på bilden. Sätt fast det med hjälp av de två hållarna (detalj 8) och dra åt skruvarna (detalj 15-16-17). Sätt i flerskiktsskorken (detalj 10) i tuben för handtaget (detalj 9).

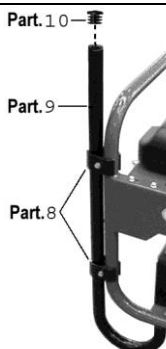

Montera på de vridbara handtagen genom att föra in handtagsöverdragen (detalj 19) i röret (detalj 18) som på bilden. Montera därefter på de två skärmande anordningarna (detalj 11) med handtagsskyddet redan påmonterat (detalj 18-19) på handtaget för transportutrustningen (detalj 9) och dra åt bultarna (detalj 12-13).

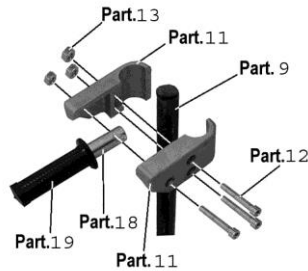

DET VRIDBARA HANDTAGETS FUNKTION

Detta är en typ av handtag som, tack vare dess speciella form, kan placeras i viloläge (utan att för detta utgöra ett hinder) eller placeras i läge för transport, endast genom en enkel rotering.

På bilden här intill visas dess funktion:

Läge för transport:

- Placera handtaget i horisontal position;
- Skjut det framåt tills det tar emot;
- Vrid det medurs tills det tar emot.

B) Viloläge:

- utför de operationer som gjordes för att placera handtaget i transportläge, men i omvänd ordning.

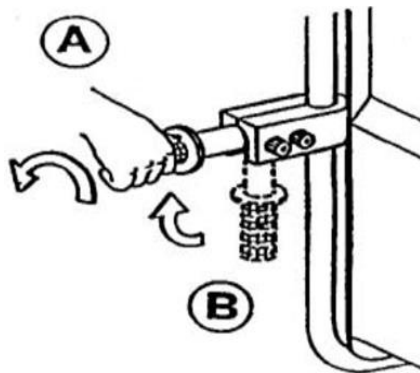

KONTROLLERA, INNAN UTRUSTNINGEN ANVÄNDS, ATT ALLA DE KOMPONENTER SOM UTRUSTNINGEN BESTÅR AV HAR MONTERATS PÅ RÄTT SÄTT, SAMT ATT ALLA FÄSTSKRUVAR HAR DRAGITS ÅT.

REKOMMENDERAT ÅTDRAGNINGSMOMENT	20 Nm
---------------------------------	-------

DEKLARATION AV VIBRATIONSEMISSION
Vibrationsemissionsvärden i enlighet med EN 12096

Beskrivning	Värde	Europeiska Standard (EN)	Provyta
Uppmätt vibrationsemissionsvärde, a (m/s ²)	2,5	EN ISO 20643 (Hand-Arm)	Slätt cementgolv för industriellt bruk
Osäkerhet, K (m/s ²)	0,4		
Uppmätt vibrationsemissionsvärde, a (m/s ²)	2,55	EN ISO 20643 (Hand-Arm)	På provbana i enlighet med EN 13059
Osäkerhet, K (m/s ²)	0,22		

Värdena bestämda i enlighet med EN ISO 20643 och EN 13059.

SISÄLLYS

TURVALLISUUSOHJEET	Pag.	2-7
OSIEN LUETTELO	Pag.	2-7
ASENNUKSEEN OHJEET	Pag.	3-7
KÄÄNTÖKAHVAN TOIMINTO	Pag.	6-7
TÄRINÄPÄÄSTÖILMOITUS	Pag.	7-7

Kiittäen tuotettamme kohtaan osoittamastanne luottamuksesta, esitämme tässä eräitä käyttöohjeisiin liittyviä tietoja:

- ohjekirjasta saatte tuotteen oikeaa käyttöä ja huoltoa koskevia hyödyllisiä ohjeita. Tämän vuoksi on erittäin tärkeää lukea ja ymmärtää hyvin kirjan sisältö.
- ohjekirjan on oltava tuotteen täydentävä osa, ja teidän tulee saada se laitteen mukana myynnin yhteydessä;
- tämän julkaisun osittainkin jäljentäminen on kielletty ilman valmistajan lupaa;
- kaikki tämän ohjekirjan sisältämä informaatio perustuu painatuksen hetkellä käytössä oleviin tietoihin; valmistaja pidättää oikeuden tuotteeseen koskeviin muutoksiin ilman erillistä ilmoitusta ja ilman minkäänlaisia seuraamuksia. On siis suositeltavaa tarkistaa aina mahdolliset lisäykset.

SÄILYTETTÄVÄ TULEVAA KÄYTTÖÄ VARTEN

**TUOTTEEN KÄYTTÖ
VAUNUA TULEE KÄYTTÄÄ ERITYISTEN GENERAATTORIEN KÄSIN
HINAAMISEEN. SE ON SUUNNITELTU TÄHÄN KÄYTTÖTARKOITUKSEEN JA
KAIKENLAINEN MUU KÄYTTÖ ON KIELLETTY.**



TURVALLISUUSOHJEET:

HUOM.: Seuraavien ohjeiden laiminlyönti voi aiheuttaa vahinkoja henkilöille, eläimille ja/tai esineille. Valmistaja ei vastaa vahingoista, mikäli ohjeita ei ole noudatettu.

- Kuljetinjärjestelmää tulee käyttää hinauksiin ainoastaan tasaisilla pinnoilla. Käyttö muunlaisilla pinnoilla voi aiheuttaa vahinkoja sekä laitteelle että sen käyttäjälle.
- Generaattorikoneikon tulee toimia tasaisilla pinnoilla. Varmista pinnan tasaisuus vielä kuljetinjärjestelmän asennuksen jälkeen.
- Älä liikuta koneikkoa sen ollessa toiminnassa välttääksesi vahinkoja tai öljyn ja polttoaineen ulosvalumista, mikä saattaisi aiheuttaa vakavia vaurioita generaattorille, ja jopa tulipaloja.
- Käytä tätä laitetta pelkästään käsin hinaamiseen. On ehdottomasti kiellettyä suorittaa hinausta ajoneuvojen avulla. Suurin sallittu nopeus on 5 km/h. Muiden esineiden tai henkilöiden kuljettaminen on myös kielletty.
- Jos vaunuun asetetun koneikon kuljetus tapahtuu ajoneuvoilla, varmista että se on hyvin kiinnitettynä eikä voi liikkua kuljetuksen aikana.

OSIEN LUETTELO

Part. N°	Descrizione	Q.tà
1	Staffa Omega	2
2	Semiassse femmina	1
2	Semiassse maschio	1
7	Maniglia kit di trasporto	2
8	Staffa	8
17	Vite TE M6x50	4
3	Ruota gommata D 250 foro 26	2
4	Rosetta piana M21x37	2
14	Vite TE M6x20	4
15	Dado autobloc. M6	8
16	Rosetta piana D6	16
5	Copiglia a campana D4.5	2
6	Manopola PVC D30	2
9	Maniglia kit di trasporto versione con manopole retrattili	2
10	Tappo a lamelle	2
19	Manopola D25 P.V.C.	2
11	Semi guscio Sx	2
11	Semi guscio Dx	2
18	Maniglia a scomparsa	2
13	Dado normale M6 ZN	6
12	Vite TCEI M6x45	6

ASENNUSOHJEET

Järjestelmän oikeaa käyttöä varten on tärkeää, että kaikki osat asennetaan seuraavilla sivuilla olevien ohjeiden mukaan. Ikkävien seurausten välttämiseksi on tärkeää huomioida kaikki yksityiskohdat, kiinnitysosat (ruuvit ja mutterit) mukaanlukien.

Nosta kone ilmaan sopivan nostovälineen (nosturi, siltanosturi) avulla, tai aseta se suoraan seisontatuelle tai muulle alustalle ja toimi sitten seuraavasti. Varmista, että generaattori on tämän toimenpiteen aikana hyvin kiinnitettynä, jottei se pääse vahingossa putoamaan, mikä voisi aiheuttaa vakavia vaurioita sekä työntekijälle että generaattorille.

1. Ota kuljetinjärjestelmän kaksi akselia (kuljetinjärjestelmän liikkuva osa ja kuljetinjärjestelmän kiinteä osa).

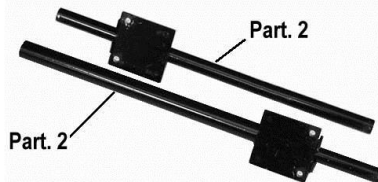

2. Aseta kuljetinjärjestelmän kaksi akselia (kuljetinjärjestelmän liikkuva osa ja kuljetinjärjestelmän kiinteä osa) sisäkkäin kuvan osoittamalla tavalla.



3. Aseta akseli (2) koneen alle, kiinnitä pikakiinnittimillä (1) kuvan osoittamalla tavalla. Kiristä käyttämällä toimitettuja ruuveja (osat 14-15-16) ja sulje tukipoikkitaangot välittömästi ottamalla mallia alla olevasta kohdasta a, b tai c. Aseta akseli siten, että generaattorikoneikko voidaan nostaa mahdollisimman helposti. Tarkista myös, ettei akseli ole sijoitettu liian taakse, jolloin kone saattaisi helposti kaatua.

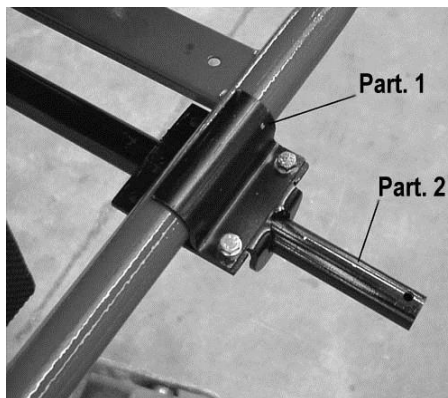

<p>a) Avoin generaattoriyksikkö pienellä säiliöllä moottorin päällä ja vaihtovirtageneraattoriin asennetuilla pistorasioilla</p>	
<p>b) Generaattoriyksikkö päälle sijoitetulla suuremmalla säiliöllä ja vaihtovirtageneraattoriin asennetuilla pistorasioilla</p>	
<p>c) Generaattoriyksikkö päälle sijoitetulla suuremmalla säiliöllä (> 11 l) ja erillisellä sähköpaneelilla</p>	

4. Työnnä kaksi pyörää (3) akseleihin ja kiinnitä ne kun olet asettanut aluslaatan (4) ja sokkanaulan (5) paikoilleen kuvan osoittamalla tavalla.

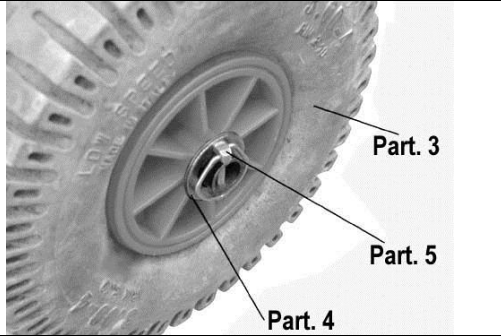

5. Aseta kuljetinjärjestelmän varsi (7) pyörien akselin vastakkaiselle puolelle kuvan osoittamalla tavalla. Kiinnitä se kahdella kiinnittimellä (8) ja ruuvaa kiinni ruuveilla (15-16-17). Työnnä paikoilleen (6) varren putkeen (7).

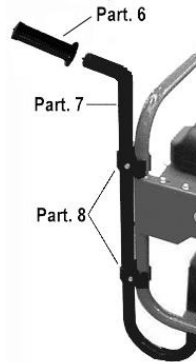

VAIN TAITTUVILLA TYÖNTÖKAHVOILLA VARUSTETTUIHIN MALLEIHIN

Aseta kuljetinjärjestelmän varsi (9) pyörien akselin vastakkaiselle puolelle kuvan osoittamalla tavalla. Kiinnitä se kahdella kiinnittimellä (8) ja ruuvaa kiinni ruuveilla (15-16-17). Työnnä lamellitulppa (10) varren putkeen (9).

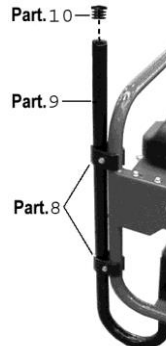

Asenna kääntökahvat paikoilleen asettamalla kahvat (19) putkeen (18) kuvan osoittamalla tavalla. Aseta lopuksi kaksi kuorikappaletta (11) paikoilleen kahvan ollessa asennettuna (18-19) kuljetinjärjestelmän varteen (9), ja kiinnitä pulteilla (12-13).

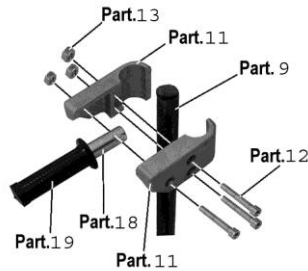

KÄÄNTÖKAHVAN TOIMINTA

Erityisen muotonsa ansiosta tämä kahva voi yksinkertaisen kääntöliikkeen avulla pysyä joko lepoasennossa (jolloin se ei muodosta minkäänlaista estettä) tai kuljetusasennossa. Viereisestä kuvasta näkyy toimintaperiaate:

A) *Kuljetusasento:*

- Vie kahva vaakasuoraan asentoon;
- Työnnä eteenpäin ääriasentoon asti;
- Käännä myötäpäivään ääriasentoon asti.

B) *Lepoasento:*

- suorita päinvastaisessa järjestyksessä toimenpiteet, joilla kahva asetettiin kuljetusasentoon.

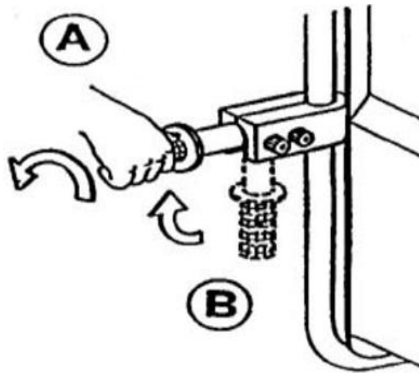

ENNEN JÄRJESTELMÄN KÄYTTÖÄ ON VARMISTETTAVA, ETTÄ KAIKKI SEN OSAT ON OIKEIN ASENNETTU JA ETTÄ KAIKKI KIINNITYSRUUVIT OVAT TIUKASTI KIINNI.

SUOSITELTU VÄÄNTÖMOMENTTI	20 Nm
---------------------------	-------

TÄRINÄPÄÄSTÖILMOITUS**Normin EN 12096 kanssa yhdenmukaisesti ilmoitetut tärinäpäästöarvot**

Kuvaus	Arvo	Eurooppalaista standardia (EN)	Koepinta
Mitattu tärinäpäästöarvo, a (m/s ²)	2,5	EN ISO 20643 (Käsi-Käsivarsi)	Teollinen sileä sementtilattia
Epävarmuus, K (m/s ²)	0,4		
Mitattu tärinäpäästöarvo, a (m/s ²)	2,55	EN ISO 20643 (Käsi-Käsivarsi)	Koeradalla normin EN 13059 mukaan
Epävarmuus, K (m/s ²)	0,22		

Määritellyt arvot yhdenmukaisesti normin EN ISO 20643 ja EN 13059 kanssa.

ΠΕΡΙΕΧΟΜΕΝΑ

ΟΔΗΓΙΕΣ ΑΣΦΑΛΕΙΑΣ	Pag.	2-7
ΚΑΤΑΛΟΓΟΣ ΕΞΑΡΤΗΜΑΤΩΝ	Pag.	2-7
ΟΔΗΓΙΕΣ ΣΥΝΑΡΜΟΛΟΓΗΣΗΣ	Pag.	3-7
<u>ΛΕΙΤΟΥΡΓΙΑ ΤΗΣ ΔΡΩΡΩΤΗΣ ΛΑΒΗΣ</u>	Pag.	6-7
ΔΗΛΩΣΗ ΕΚΠΟΜΠΗΣ ΔΟΝΗΣΕΩΝ	Pag.	7-7

Αφού σας ευχαριστήσαμε που επιλέξατε το συγκεκριμένο προϊόν μας, θα θέλαμε να επιστήσουμε την προσοχή σας σχετικά με ορισμένα στοιχεία που αφορούν το παρόν εγχειρίδιο:

- το παρόν εγχειρίδιο παρέχει χρήσιμες συμβουλές για τη σωστή λειτουργία και συντήρηση του προϊόντος στο οποίο αναφέρεται: συνεπώς είναι απαραίτητο να διαβάσετε με ιδιαίτερη προσοχή το περιεχόμενό του.
- το παρόν εγχειρίδιο πρέπει να θεωρείται ως αναπόσπαστο μέρος του προϊόντος και να παρέχεται μαζί με το τιμολόγιο πώλησής του.
- δεν είναι δυνατή η ανατύπωση της παρούσας έκδοσης ή οποιοδήποτε μέρους αυτής, χωρίς την γραπτή έγκριση της Κατασκευάστριας Εταιρείας.
- όλες οι πληροφορίες που συμπεριλαμβάνονται στο παρόν εγχειρίδιο βασίζονται στα δεδομένα που διατίθενται κατά την περίοδο έκδοσής του. Η Κατασκευάστρια Εταιρεία διατηρεί το δικαίωμα να προβαίνει ανά πάσα στιγμή σε τροποποιήσεις των προϊόντων της, χωρίς προειδοποίηση και χωρίς να υπόκειται σε κυρώσεις. Ως εκ τούτου, ουσιάται να γίνεται πάντα έλεγχος για ενδεχόμενες αναθεωρήσεις.

ΔΙΑΤΗΡΗΣΤΕ ΤΟ ΠΑΡΟΝ ΕΓΧΕΙΡΙΔΙΟ ΓΙΑ ΕΝΔΕΧΟΜΕΝΗ ΜΕΛΛΟΝΤΙΚΗ ΧΡΗΣΗ

ΧΡΗΣΗ ΤΟΥ ΠΡΟΪΟΝΤΟΣ
ΤΟ TROLLEY ΠΡΕΠΕΙ ΝΑ ΧΡΗΣΙΜΟΠΟΙΕΙΤΑΙ ΩΣ ΧΕΙΡΟΚΙΝΗΤΟ ΜΕΣΟ
ΜΕΤΑΦΟΡΑΣ ΓΙΑ ΤΙΣ ΣΥΓΚΕΚΡΙΜΕΝΕΣ ΓΕΝΝΗΤΡΙΕΣ ΓΙΑ ΤΙΣ ΟΠΟΙΕΣ ΤΟ
TROLLEY ΕΧΕΙ ΕΙΔΙΚΑ ΣΧΕΔΙΑΣΤΕΙ
ΔΕΝ ΕΠΙΤΡΕΠΟΝΤΑΙ ΑΛΛΕΣ ΧΡΗΣΕΙΣ ΔΙΑΦΟΡΕΤΙΚΕΣ ΑΠΟ ΤΙΣ
ΠΡΟΒΛΕΠΟΜΕΝΕΣ.



ΟΔΗΓΙΕΣ ΑΣΦΑΛΕΙΑΣ:

ΠΡΟΣΟΧΗ: Οι παρακάτω οδηγίες πρέπει να λαμβάνονται υπόψη και να ακολουθούνται δεόντως, διαφορετικά υπάρχει κίνδυνος να προκληθούν βλάβες σε ανθρώπους, ζώα ή/και πράγματα. Για το λόγο αυτό η Κατασκευάστρια Εταιρεία δεν αναλαμβάνει καμία ευθύνη σε περίπτωση εσφαλμένης χρήσης.

- Το κιτ μεταφοράς πρέπει να χρησιμοποιείται αποκλειστικά για τη μετακίνηση της ηλεκτρογεννήτριας πάνω σε ομαλές επιφάνειες. Η χρήση του σε ανώμαλες επιφάνειες μπορεί να προκαλέσει βλάβες στο προϊόν και στο χειριστή.
- Η ηλεκτρογεννήτρια κατά τη λειτουργία της πρέπει να βρίσκεται τοποθετημένη πάνω σε ομαλές επιφάνειες, γι' αυτό ακόμη και μετά τη συναρμολόγηση του κιτ μεταφοράς, σιγουρευτείτε ότι αυτό χρησιμοποιείται πάνω σε επίπεδες επιφάνειες.
- Μη μετακινείτε την ηλεκτρογεννήτρια ενώ βρίσκεται σε λειτουργία προς αποφυγή ατυχημάτων ή για να μη χυθεί λάδι και καύσιμα που ενδέχεται να προκαλέσουν σοβαρές βλάβες στη γεννήτρια ή ακόμη και πυρκαγιά.
- Χρησιμοποιείτε το παρόν εξάρτημα αποκλειστικά ως χειροκίνητη διάταξη έλξης. **Απαγορεύεται ρητώς** η ρυμούλκυσή του με οχήματα. **Η μέγιστη επιτρεπόμενη ταχύτητα είναι 5 χλμ./ώρα.** Επίσης, δεν επιτρέπεται η μεταφορά άλλων αντικειμένων ή ατόμων.
- Αν η ηλεκτρογεννήτρια που βρίσκεται τοποθετημένη στο trolley μεταφέρεται με όχημα, βεβαιωθείτε ότι είναι καλά στερεωμένη έτσι ώστε να μην μπορεί να μετακινηθεί κατά τη διάρκεια της μεταφοράς.

ΚΑΤΑΛΟΓΟΣ ΕΞΑΡΤΗΜΑΤΩΝ

Part. N°	Descrizione	Q.tà
1	Staffa Omega	2
2	Semiassse femmina	1
2	Semiassse maschio	1
7	Maniglia kit di trasporto	2
8	Staffa	8
17	Vite TE M6x50	4
3	Ruota gommata D 250 foro 26	2
4	Rosetta piana M2 1x37	2
14	Vite TE M6x20	4
15	Dado autobloc. M6	8
16	Rosetta piana D6	16
5	Copiglia a campana D4.5	2
6	Manopola PVC D30	2
9	Maniglia kit di trasporto versione con manopole retrattili	2
10	Tappo a lamelle	2
19	Manopola D25 P.V.C.	2
11	Semi guscio Sx	2
11	Semi guscio Dx	2
18	Maniglia a scomparsa	2
13	Dado normale M6 ZN	6
12	Vite TCEI M6x45	6

ΟΔΗΓΙΕΣ ΣΥΝΑΡΜΟΛΟΓΗΣΗΣ

Για τη σωστή χρήση του κιτ είναι σημαντικό κάθε εξάρτημα να συναρμολογείται με τον τρόπο που υποδεικνύεται στις σελίδες που ακολουθούν. Προς αποφυγή δυσάρεστων συνεπειών, δώστε ιδιαίτερη προσοχή ώστε να μην παραλειφθεί κάποιο από τα στοιχεία αυτά, συμπεριλαμβανομένων και των εξαρτημάτων στερέωσης (κοχλίες και περικόχλια).

Ανυψώστε το μηχάνημα από το έδαφος χρησιμοποιώντας ένα κατάλληλο σύστημα ανύψωσης (γερανός, γερανογέφυρα) ή ακουμπήστε το πάνω σε βάσεις στήριξης και προχωρήστε στη συναρμολόγηση με τη σειρά που υποδεικνύεται παρακάτω. Κατά τη διάρκεια αυτών των χειρισμών ασφαλίστε τη γεννήτρια προς αποφυγή ενδεχόμενης πτώσης της, εξ αιτίας της οποίας είναι δυνατό να προκληθούν σοβαρές βλάβες τόσο στο χειριστή όσο και στην ίδια τη γεννήτρια.

1. Πάρτε τους δύο άξονες του κιτ μεταφοράς (κινητό τμήμα και σταθερό τμήμα του κιτ μεταφοράς).

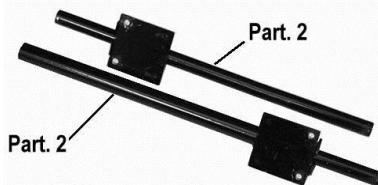



2. Συναρμολογήστε τους δύο άξονες (κινητό τμήμα και σταθερό τμήμα του κιτ μεταφοράς), τοποθετώντας τον ένα μέσα στον άλλο όπως υποδεικνύεται στην εικόνα.

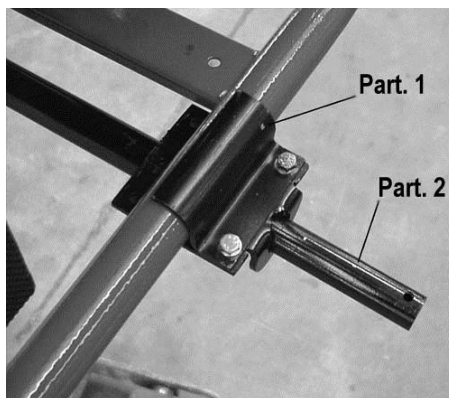

3. Τοποθετήστε τον άξονα (Εξάρτ. 2) κάτω από το μηχάνημα και στερεώστε τον με τους σφιγκτήρες σχήματος ωμέγα (Εξάρτ. 1) όπως υποδεικνύεται στην εικόνα. Σφίξτε χρησιμοποιώντας τις βίδες που παρέχονται (Μέρος 14-15-16), κλείνοντας αμέσως την τραβέρσα στήριξης και ακολουθώντας την ένδειξη στα σημεία a), b) ή c) κατωτέρω. Φροντίστε να τοποθετήσετε τον άξονα με τρόπο που να διευκολύνεται όσο το δυνατό περισσότερο η ανύψωση της ηλεκτρικής γεννήτριας. Επίσης, ο

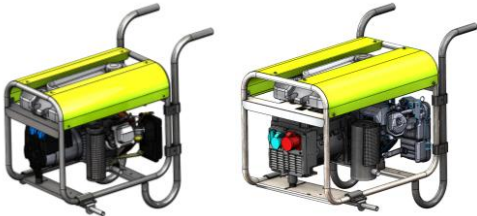

<p>άξονας δεν πρέπει να είναι τοποθετημένος πολύ προς τα πίσω για να μην ανατρέπεται εύκολα το μηχάνημα.</p>	
<p>α) ανοίξτε τη γεννήτρια με τη μικρή δεξαμενή στον κινητήρα και τις υποδοχές που είναι εγκατεστημένες στον εναλλάκτη</p>	
<p>β) γεννήτρια με δεξαμενή μακράς διάρκειας στο επάνω μέρος και πρίζες στον εναλλάκτη</p>	
<p>γ) γεννήτρια με δεξαμενή μακράς διάρκειας (>11 λίτρα) και ξεχωριστό ηλεκτρικό πίνακα</p>	

4. Τοποθετήστε στους άξονες τους δύο τροχούς (Εξάρτ. 3) και ασφαλίστε τους τοποθετώντας πρώτα το δακτύλιο (Εξάρτ. 4) και έπειτα την κοπίλια (Εξάρτ. 5) όπως υποδεικνύεται στην εικόνα.

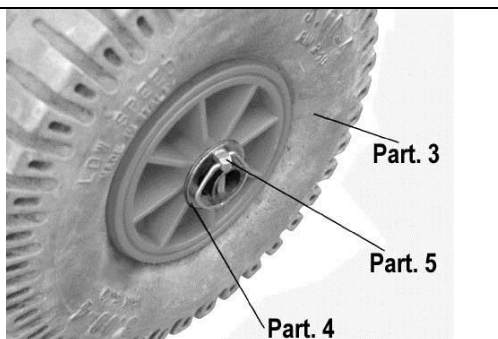

5. Τοποθετήστε τη λαβή του κιτ μεταφοράς (Εξάρτ. 7) στην αντίθετη πλευρά από τους άξονες των τροχών, όπως υποδεικνύεται στην εικόνα. Στερεώστε την με τους δύο σφιγκτήρες (Εξάρτ. 8) και ασφαλίστε την με τους ειδικούς κοχλίες (Εξάρτ. 15-16-17). Τοποθετήστε το ελασματοειδές χειρολαβή (Εξάρτ. 6) στο σωλήνα της λαβής (Εξάρτ. 7).

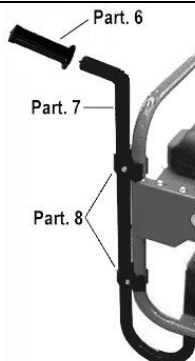

ΜΟΝΟ ΓΙΑ ΑΡΘΡΩΤΟΥ ΤΥΠΟΥ ΧΕΡΟΥΛΙ

Τοποθετήστε τη λαβή του κιτ μεταφοράς (Εξάρτ. 9) στην αντίθετη πλευρά από τους άξονες των τροχών, όπως υποδεικνύεται στην εικόνα. Στερεώστε την με τους δύο σφιγκτήρες (Εξάρτ. 8) και ασφαλίστε την με τους ειδικούς κοχλίες (Part. 15-16-17). Τοποθετήστε το ελασματοειδές ελαστικό (Part. 10) στο σωλήνα της λαβής (Part. 9).

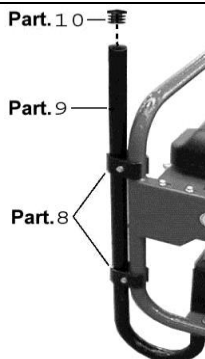

Συναρμολογήστε τις αρθρωτές λαβές τοποθετώντας τις χειρολαβές (Εξάρτ. 19) στο σωλήνα (Εξάρτ. 18) όπως υποδεικνύεται στην εικόνα. Έπειτα, τοποθετήστε τα δύο ημιπεριβλήματα (Εξάρτ. 11) με την ήδη συναρμολογημένη χειρολαβή (Εξάρτ. 18-19) στη λαβή του κιτ μεταφοράς (Εξάρτ. 9) και ασφαλίστε τη διάταξη με τα αντίστοιχα μπουλόνια (Εξάρτ. 12-13).

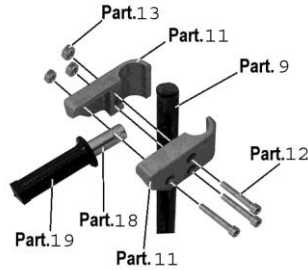

ΛΕΙΤΟΥΡΓΙΑ ΤΗΣ ΑΡΘΡΩΤΗΣ ΛΑΒΗΣ

Είναι ένας τύπος λαβής που χάρη στην ειδική της μορφή μπορεί με μια απλή περιστροφή να παραμένει στην ανενεργή θέση (και επομένως χωρίς να εμποδίζει) ή στην ενεργή θέση μεταφοράς.

Στη διπλανή εικόνα περιγράφεται ο τρόπος χρήσης της:

A) Θέση μεταφοράς :

- Μετακινήστε τη λαβή στην οριζόντια θέση.
- Ωθήστε την προς τα εμπρός έως ότου ακινητοποιηθεί.
- Περιστρέψτε την δεξιόστροφα έως ότου ακινητοποιηθεί.

B) Ανενεργή θέση:

- εκτελέστε αντίστροφα τους χειρισμούς που έγιναν για να μετακινηθεί η λαβή στη θέση μεταφοράς.

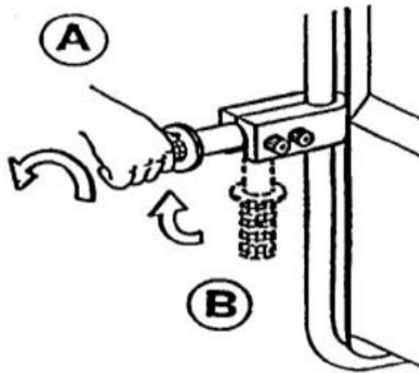

ΠΡΙΝ ΧΡΗΣΙΜΟΠΟΙΗΣΕΤΕ ΤΟ ΚΙΤ ΜΕΤΑΦΟΡΑΣ ΒΕΒΑΙΩΘΕΙΤΕ ΟΤΙ ΟΛΑ ΤΑ ΤΜΗΜΑΤΑ ΤΟΥ ΚΙΤ ΕΧΟΥΝ ΣΥΝΑΡΜΟΛΟΓΗΘΕΙ ΣΩΣΤΑ ΚΑΙ ΟΤΙ ΟΛΟΙ ΟΙ ΚΟΧΛΙΕΣ ΣΤΕΡΕΩΣΗΣ ΕΙΝΑΙ ΚΑΛΑ ΣΦΙΓΜΕΝΟΙ.

ΣΥΝΙΣΤΩΜΕΝΗ ΡΟΠΗ ΖΕΥΞΗ

20Nm

ΔΗΛΩΣΗ ΕΚΠΟΜΠΗΣ ΔΟΝΗΣΕΩΝ

Δηλωμένες τιμές εκπομπής δονήσεων σύμφωνα με την EN 12096

Περιγραφή	Τιμές	Ευρωπαϊκός κανόνας (EN)	Επιφάνεια δοκιμής
Μετρηθείσα τιμή εκπομπής δονήσεων, σε (m/s ²)	2,5	EN ISO 20643 (Χέρι - Βραχίονας)	Δάπεδο από βιομηχανικό λείο σκυρόδεμα
Αβεβαιότητα, K (m/s ²)	0,4		
Μετρηθείσα τιμή εκπομπής δονήσεων, σε (m/s ²)	2,55	EN ISO 20643 (Χέρι - Βραχίονας)	Σε διάδρομο δοκιμών σύμφωνα με EN 13059
Αβεβαιότητα, K (m/s ²)	0,22		

Τιμές που ορίζονται βάσει των EN ISO 20643 και EN 13059.

ÍNDICE

INSTRUÇÕES DE SEGURANÇA	Pag.	2-7
ELENCO DOS COMPONENTES	Pag.	2-7
INSTRUÇÕES DE MONTAGEM	Pag.	3-7
FUNCIONAMENTO DA PEGA ARTICULADA	Pag.	6-7
DECLARAÇÃO DE EMISSÃO VIBRATÓRIA	Pag.	7-7

Agradecemos-lhe pela preferência dada a um nosso produto. Gostaríamos de lhe informar sobre alguns aspectos deste manual:

- o presente manual contém informações sobre a correcta utilização e manutenção do produto ao qual se refere: é indispensável prestar a máxima atenção no conteúdo do mesmo;
- o presente manual deve ser considerado como parte integrante do produto e deverá ser incluído no acto de venda;
- esta publicação, nem parte da mesma, poderá ser reproduzida se não houver a autorização escrita do Fabricante;
- todas as informações aqui transcritas baseiam-se nos dados disponíveis no momento de impressão; o Fabricante reserva-se o direito de fazer modificações nos próprios produtos a qualquer momento, sem aviso prévio e sem incorrer em sanções. Recomenda-se, portanto, verificar sempre eventuais actualizações.

CONSERVAR PARA FUTURAS CONSULTAS**UTILIZAÇÃO DO PRODUTO**

O CARRO DEVE SER UTILIZADO COMO MEIO DE TRANSPORTE DE TRACÇÃO MANUAL PARA OS GERADORES ESPECÍFICOS PARA OS QUAIS O CARRO FOI PROJECTADO.

NÃO É ADMITIDO QUE O CARRO SEJA UTILIZADO PARA FINS DIFERENTES DAQUELE ESPECIFICADO.



ISTRUÇÕES DE SEGURANÇA:

ATENÇÃO: o desrespeito das seguintes instruções pode provocar danos a pessoas, animais e/ou coisas e, portanto, o Fabricante declina toda e qualquer responsabilidade pelo uso impróprio.

- O kit deve ser utilizado exclusivamente para transportar os grupos em superfícies planas, se for utilizado em superfícies diferentes pode provocar danos ao produto e ao operador.
- O grupo electrogéneo deve trabalhar em superfícies planas, portanto, mesmo após ter montado o kit de transporte, certificar-se de que tal condição seja respeitada.
- Não deslocar o grupo enquanto estiver em funcionamento para evitar acidentes ou perda de óleo e carburante que podem provocar graves danos ao gerador ou mesmo incêndios.
- O presente kit de transporte deve ser utilizado somente como tracção manual; é **ABSOLUTAMENTE PROIBIDO** rebocar o gerador com veículos. **A velocidade máxima admissível é de 5 km/h.** Também é proibido transportar outros objectos ou pessoas.
- Se o grupo montado no carro for transportado por veículos, fazer com que fique fixado de forma firme e que não possa mover-se durante o transporte.

ELENCO DOS COMPONENTES

Part. N°	Descrizione	Q.tà
1	Staffa Omega	2
2	Semiassse femmina	1
2	Semiassse maschio	1
7	Maniglia kit di trasporto	2
8	Staffa	8
17	Vite TE M6x50	4
3	Ruota gommata D 250 foro 26	2
4	Rosetta piana M2 1x37	2
14	Vite TE M6x20	4
15	Dado autobloc. M6	8
16	Rosetta piana D6	16
5	Copiglia a campana D4.5	2
6	Manopola PVC D30	2
9	Maniglia kit di trasporto versione con manopole retrattili	2
10	Tappo a lamelle	2
19	Manopola D25 P.V.C.	2
11	Semi guscio Sx	2
11	Semi guscio Dx	2
18	Maniglia a scomparsa	2
13	Dado normale M6 ZN	6
12	Vite TCEI M6x45	6

INSTRUÇÕES DE MONTAGEM

Para a utilização correcta do kit é fundamental que cada componente seja montado conforme indicado nas próximas páginas. Para que não ocorram problemas, tomar atenção a não esquecer nenhum dos componentes, inclusive os elementos de fixação (parafusos e porcas).

Levantar a máquina do pavimento mediante um sistema de elevação adequado (grua, ponte rolante) ou apoiá-la directamente em cavaletes de suporte ou outro tipo de apoio, e seguir a ordem abaixo. Durante esta operação, certificar-se de fixar o gerador de modo a evitar quedas acidentais do mesmo, que podem causar graves danos ao operador e ao próprio gerador.

1. Pegar os dois eixos do kit de transporte (parte móvel do kit de transporte e parte fixa do kit de transporte).

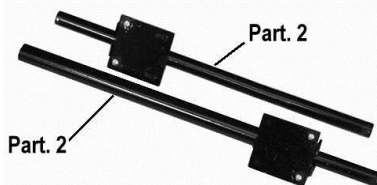

2. Inserir os dois eixos (parte móvel do kit de transporte e parte fixa do kit de transporte) um dentro do outro, conforme ilustra a figura.



3. Posicionar o eixo (Det. 2) sob a máquina e fixá-lo com os fixadores em ômega (Det. 1) conforme a figura. Aperte usando os parafusos fornecidos (Peças 14, 15, 16) bem próximos da barra transversal, seguindo a indicação dos pontos a), b) ou c) abaixo. Procurar posicionar o eixo de modo a tornar a elevação do grupo electrogéneo o mais fácil possível. É preciso averiguar também se o posicionamento do eixo não está demasiado recuado para evitar que a máquina caia facilmente.

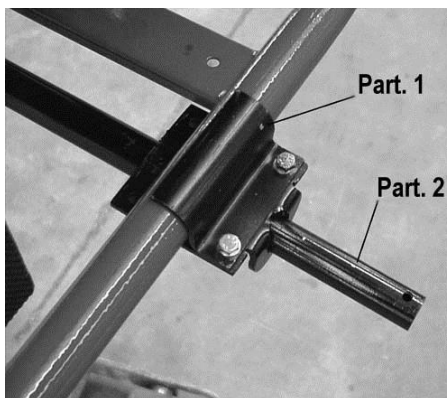

<p>a) gerador aberto com pequeno tanque do motor e soquetes instalados no alternador</p>	
<p>b) gerador com tanque de grande capacidade na parte superior e soquetes no alternador</p>	
<p>c) gerador com tanque de grande capacidade (>11l) e painel eletrônico separado</p>	

4. Inserir nos eixos as duas rodas (Det. 3) e fixá-las inserindo primeiro a anilha (Det. 4) e o contrapino (Det. 5) conforme ilustra a figura.

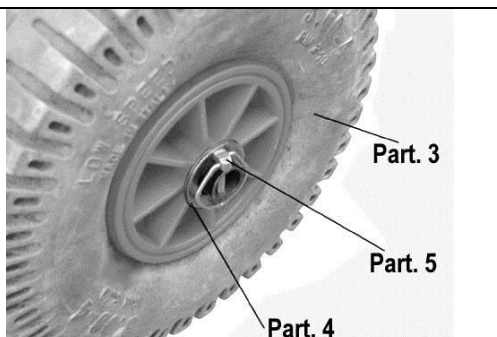

5. Posicionar o guidador do kit de transporte (Det. 7) no lado oposto do eixo das rodas, conforme ilustra a figura. Fixá-lo com os dois fixadores (Det. 8) e apertá-lo com os parafusos (Det. 15-16-17). Colocar o punho (Det. 6) no tubo do guidador (Det. 7).

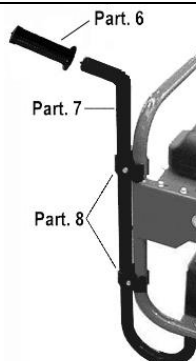

SOMENTE NA VERSÃO COM PUXADOR DOBRAVEL

Posicionar o guidador do kit de transporte (Det. 9) no lado oposto do eixo das rodas, conforme ilustra a figura. Fixá-lo com os dois fixadores (Det. 8) e apertá-lo com os parafusos (Det. 15-16-17). Colocar a tampa de lamelas (Det. 10) no tubo do guidador (Det. 9).

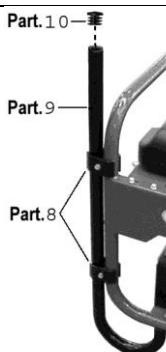

Montar as pegas articuladas inserindo os punhos (Det. 19) no tubo (Det. 18) conforme ilustra a figura. Montar, por fim, as duas semicoberturas (Det. 11) com o punho já montado (Det. 18-19) no guiador do kit de transporte (Det. 9) e apertar com os respectivos parafusos (Det.12-13).

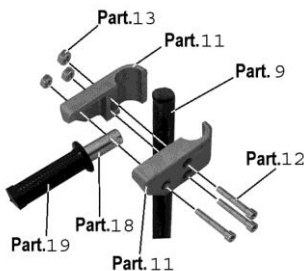

FUNCIONAMENTO DA PEGA ARTICULADA

É um tipo de pega que, graças à forma especial, pode ficar na posição de repouso (não representando nenhum obstáculo) ou na posição de transporte, mediante uma simples rotação.

Na figura ao lado está ilustrado o princípio de utilização:

A) *Posição de transporte:*

- colocar a pega na posição horizontal;
- empurrá-la para frente até que se apoie;
- girá-la no sentido horário até que se apoie.

B) *Posição de repouso:*- seguir, no sentido contrário, as instruções dadas para colocar a pega na posição de transporte.

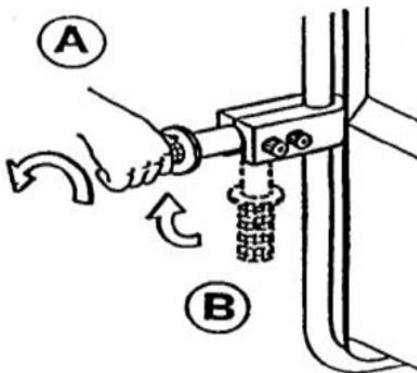

ANTES DE UTILIZAR O KIT, CERTIFICAR-SE DE QUE AS PEÇAS DO MESMO ESTEJAM MONTADAS CORRECTAMENTE E QUE TODOS OS PARAFUSOS FIXAÇÃO ESTEJAM APERTADOS DE FORMA SEGURA.

TORQUE RECOMENDADO

20 Nm

DECLARAÇÃO DE EMISSÃO VIBRATÓRIA**Valores de emissão vibratória declarados conforme à EN 12096**

Descrição	Valor	Norma europeia (EN)	Superfície de teste
Valor de emissão vibratória medido, a (m/s ²)	2,5	EN ISO 20643 (Mão-Braço)	Piso em concreto lizo industrial
Incerteza, K (m/s ²)	0,4		
Valor de emissão vibratória medido, a (m/s ²)	2,55	EN ISO 20643 (Mão-Braço)	Em pista de teste conforme à EN 13059
Incerteza, K (m/s ²)	0,22		

Valores determinados conforme à EN ISO 20643 e à EN 13059.

INHOUD

VEILIGHEIDSINSTRUCTIES	Pag.	2-7
ONDERDELENLIJST	Pag.	2-7
AANWIJZINGEN VOOR DE MONTAGE	Pag.	3-7
WERKING VAN DE GELEDE HANDGREEP	Pag.	6-7
VERKLARING VAN DE TRILEMISSIE	Pag.	7-7

Wij danken u voor de keuze van ons product en wij maken U graag attent op enige aspecten van deze handleiding:

- Dit boekje geeft handige aanwijzingen voor een juist gebruik en onderhoud van het product in kwestie: het is dus noodzakelijk de inhoud zeer aandachtig door te lezen.
- dit boekje is een wezenlijk onderdeel van het product en moet bij het koopcontract gevoegd worden;
- deze uitgave mag niet, geheel of gedeeltelijk, gereproduceerd worden zonder schriftelijke toestemming van de fabrikant;
- Alle informatie in dit boekje is gebaseerd op de gegevens die op het moment van de druk beschikbaar waren; de fabrikant behoudt zich het recht voor zijn producten op elk moment te kunnen wijzigen zonder vooraf te berichten en zonder sancties op te lopen. Het is daarom raadzaam eventuele bijwerkingen van deze handleiding te controleren.

BEWAREN VOOR EVENTUELE RAADPLEGINGEN IN DE TOEKOMST**GEBRUIK VAN HET PRODUCT**

DE TROLLEY MOET ALS HANDMATIG SLEEPTRANSPORTMIDDEL GEBRUIKT WORDEN VOOR SPECIFIEKE GENERATOREN WAARVOOR DE TROLLEY ONTWERPEN IS EEN ANDER GEBRUIK DAN IS VOORGESCHREVEN IS NIET TOEGESTAAN.



VEILIGHEIDSINSTRUCTIES:

LET OP: het niet naleven van de volgende instructies kan letsel aan personen en dieren, en/of schade aan voorwerpen tot gevolg hebben en de fabrikant kan niet aansprakelijk worden gesteld voor onjuist gebruik.

- De kit mag uitsluitend gebruikt worden voor het slepen van de generatoren op een vlakke ondergrond, het gebruik op een andere ondergrond kan schade aan het product en letsel aan de gebruiker toebrengen.
- De generator moet op een vlakke ondergrond werken. U dient dus na de montage van de transportkit na te gaan of aan deze voorwaarde voldaan is.
- Verplaats de generator tijdens de werking niet om ongelukken of het verlies van olie en brandstof te voorkomen. Dit kan zware schade aan de generator toebrengen of zelfs brand veroorzaken.
- Gebruik dit accessoire uitsluitend als handmatige sleepinrichting. Het is **strikt verboden** het product met behulp van motorvoertuigen te slepen. **De maximaal toelaatbare snelheid is 5 km/h.** Het is bovendien verboden andere voorwerpen of personen te vervoeren.
- Indien de generator die op de trolley gemonteerd is met een motorvoertuig vervoerd wordt, moet u ervoor zorgen dat deze stevig verankerd is en niet kan bewegen tijdens het transport.

ONDERDELENLIJST

Part. N°	Descrizione	Q.tà
1	Staffa Omega	2
2	Semiassse femmina	1
2	Semiassse maschio	1
7	Maniglia kit di trasporto	2
8	Staffa	8
17	Vite TE M6x50	4
3	Ruota gommata D 250 foro 26	2
4	Rosetta piana M2 1x37	2
14	Vite TE M6x20	4
15	Dado autobloc. M6	8
16	Rosetta piana D6	16
5	Copiglia a campana D4.5	2
6	Manopola PVC D30	2
9	Maniglia kit di trasporto versione con manopole retrattili	2
10	Tappo a lamelle	2
19	Manopola D25 P.V.C.	2
11	Semi guscio Sx	2
11	Semi guscio Dx	2
18	Maniglia a scomparsa	2
13	Dado normale M6 ZN	6
12	Vite TCEI M6x45	6

AANWIJZINGEN VOOR DE MONTAGE

Para la correcta utilización del kit es fundamental que cada componente sea montado como indicado en las páginas sucesivas. Para no tener desagradables consecuencias, atención a no olvidar ninguna parte, incluidos los elementos de fijación (tornillos y turcas).

Levanten la máquina del suelo mediante un adecuado sistema de levantamiento (grúa, puente-grúa) o apoyarla directamente sobre armazones de soporte u otro tipo de apoyo y proceder con el siguiente orden. Zet de generator tijdens deze handeling zodanig vast dat hij niet kan vallen; dit kan namelijk zwaar letsel aan de bediener en schade aan de generator toebrengen.

1. Neem de twee assen van de transportkit (beweegbare deel van de transportkit en vaste deel van de transportkit).

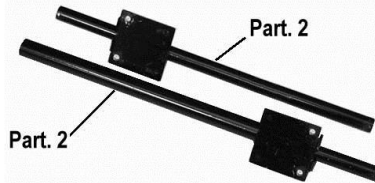



2. Schuif de twee assen (beweegbare deel van de transportkit en vaste deel van de transportkit) in elkaar zoals in de figuur.

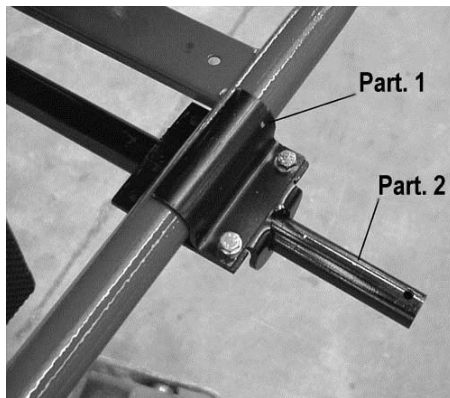

3. Plaats de as (Detail 2) onder de machine, aan de zijde van de wisselstroomdynamo, en bevestig hem met de omega-beugels (Detail 1) zoals in de figuur getoond. Maak vast met de meegeleverde schroeven (Deel 14-15-16). Sluit de dwarsstang onmiddellijk zoals aangegeven in onderstaande punten a), b) of c). Probeer de as zo te plaatsen dat het opheffen van de generator zo gemakkelijk mogelijk is. Controleer bovendien of de as niet te ver naar achter geplaatst is om te voorkomen dat de

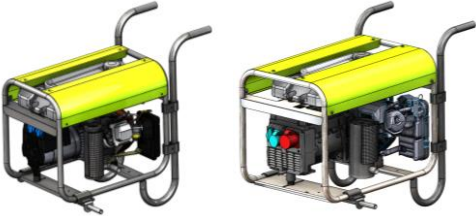

<p>machine gemakkelijk kan kantelen.</p>	
<p>a) open generator met kleine tank op motor en contactdozen op de alternator geïnstalleerd</p>	
<p>b) generator met lange tank aan bovenkant en contactdozen op alternator</p>	
<p>c) generator met lange tank (>11lt) en apart el. paneel</p>	

4. Breng de twee wielen (Detail 3) op de assen aan en zet ze vast door eerst het borgplaatje (Detail 4) en daarna de splitpen (Detail 5) aan te brengen zoals in de figuur getoond

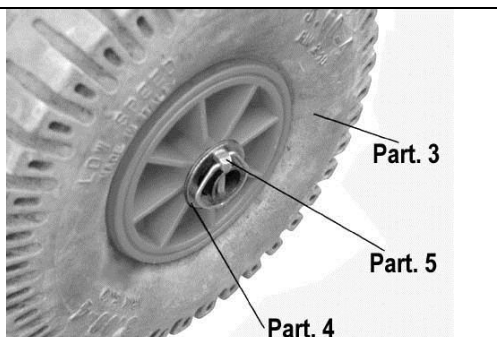

5. Plaats de handgreep van de transportkit (Detail. 7) aan de tegenoverliggende zijde van de wielassen, zoals in de figuur getoond. Bevestig hem met de twee beugels (Detail 8) en zet hem vast met de speciale bouten (Detail 15-16-17). Breng de draaiknop (Detail 6) aan in de buis van de handgreep (Detail 7).

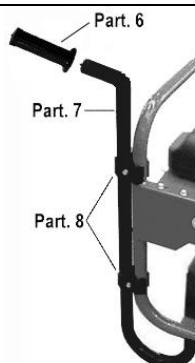

ENKEL VOOR UNIVERSEEL VERRIJDBAAR ONDERSTEL MET NEERKLAPBARE HENDEL

Plaats de handgreep van de transportkit (Detail. 9) aan de tegenoverliggende zijde van de wielassen, zoals in de figuur getoond.

Bevestig hem met de twee beugels (Detail 8) en zet hem vast met de speciale bouten (Detail 15-16-17).

Breng de lamellendop (Detail 10) aan in de buis van de handgreep (Detail 9).

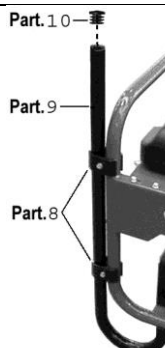

Monteer de gelede handgrepen door de draaiknoppen (Detail 19) aan te brengen in de buis (Detail 18) zoals in de figuur getoond. Monteer tenslotte de twee halve mantels (Detail 11) met de draaiknop gemonteerd (Detail 18-19) op de handgreep van de transportkit (Detail 9) en zet het geheel vast met de betreffende bouten (Detail 12-13).

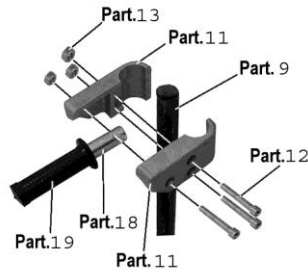

WERKING VAN DE GELEDE HANDGREEP

Dit is een soort handgreep die, dankzij de bijzondere vorm, in de ruststand kan blijven staan (en dus geen enkel obstakel vormt) of in de transportstand kan worden gebracht, door middel van een eenvoudige rotatie.

In de figuur hiernaast is het gebruiksprincipe weergegeven:

A) *Transportstand:*

- breng de handgreep in de horizontale stand;
- duw hem naar voren tot de aanslag;
- draai hem rechtersom tot de aanslag.

B) *Ruststand:-* voer de handelingen in omgekeerde volgorde uit om de handgreep in de transportstand te brengen.

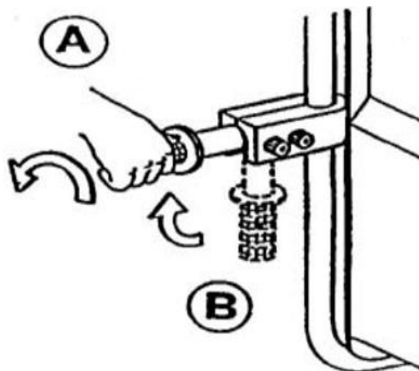

CONTROLEER, ALVORENS DE KIT TE GEBRUIKEN, OF ALLE ONDERDELEN ERVAN CORRECT GEMONTEERD ZIJN EN OF ALLE BEVESTIGINGSBOUTEN VEILIG ZIJN VASTGEZET.

AANBEVOLEN AANHAALMOMENT	20 Nm
--------------------------	-------

VERKLARING VAN DE TRILEMISSIE

De waarden van de trilemissie worden verklaard conform EN 12096

Beschrijving	Waarde	Europese norm (EN)	Testoppervlak
Gemeten waarde van de trilemissie, a (m/s ²)	2,5	EN ISO 20643 (Hand-Arm)	Ondergrond in gladde industriële cement
Onnauwkeurigheid, K (m/s ²)	0,4		
Gemeten waarde van de trilemissie, a (m/s ²)	2,55	EN ISO 20643 (Hand-Arm)	Op testpiste volgens EN 13059
Onnauwkeurigheid, K (m/s ²)	0,22		

De waarden zijn bepaald overeenkomstig EN ISO 20643 en EN 13059.